

# SENCO®

## FASTENING SYSTEMS

### OPERATING INSTRUCTIONS INSTRUCCIONES DE OPERACION BETRIEBSANLEITUNG MODE D'EMPLOI

- Warnings for the safe use of this tool are included in this manual.
- Los avisos para el uso seguro de esta herramienta están incluidos en este manual.
- Dieses Handbuch enthält die Sicherheitshinweise für die richtige Bedienung dieses Gerätes.
- Les consignes pour l'utilisation en tout sécurité de cet outil se trouvent dans ce manuel.

# SCN300 SCN75 (Europe) Coil Nailer

See your Authorized Senco Dealer, Distributor or Sales/Support Center for additional information.

In the U.S.A., you will find your nearest Senco location listed in the Yellow Pages under "Staples." Or, you can call our toll-free **Action Line: 1-800-543-4596**

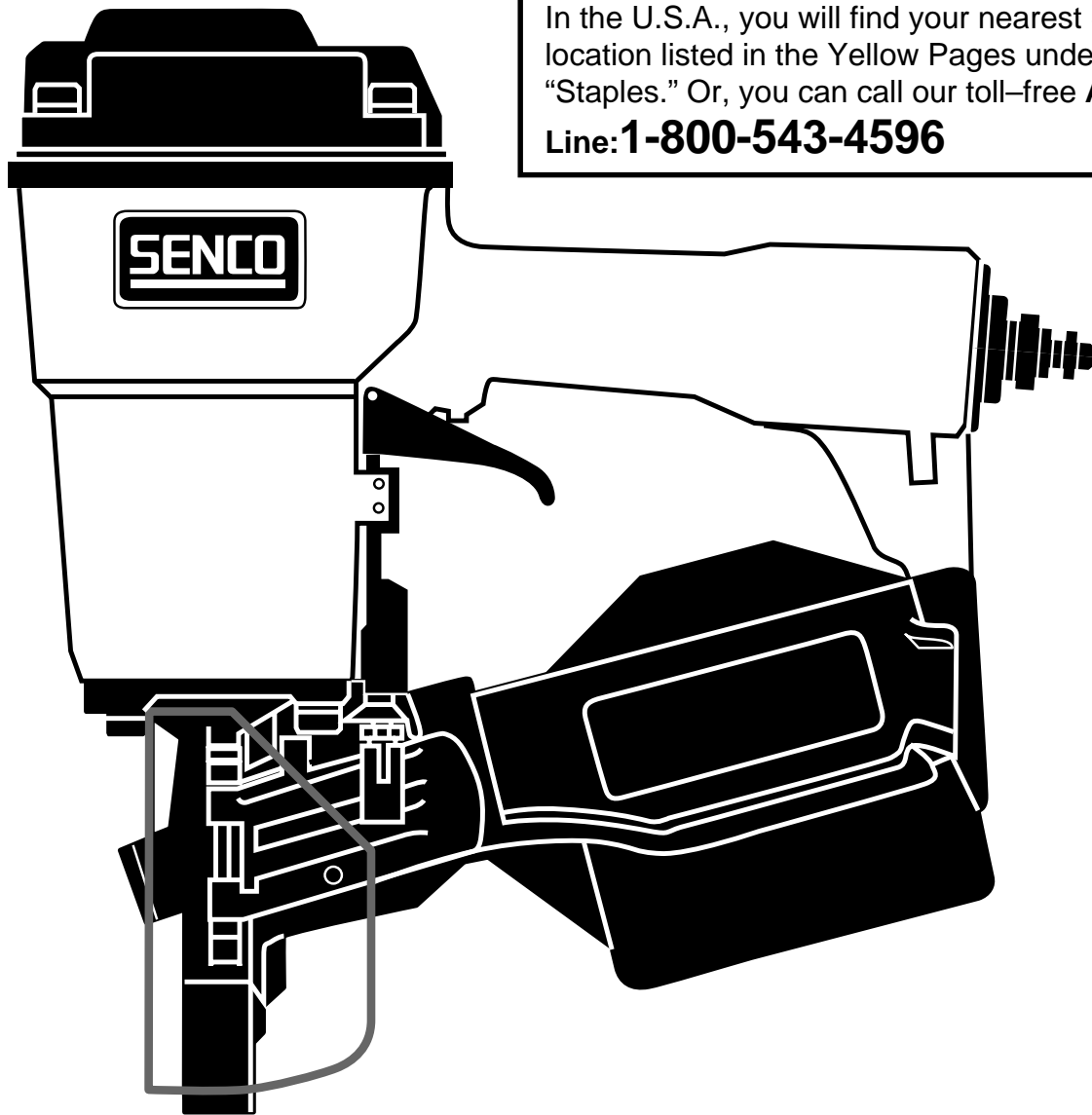

## TABLE OF CONTENTS

Safety Warnings	2
Tool Use	7
Maintenance	11
Troubleshooting	12
Accessories	13
Specifications	14

## TABLA DE MATERIAS

Avisos de Seguridad	2
Uso de la Herramienta	7
Mantenimiento	11
Identificación de Fallas	12
Accesorios	13
Especificaciones	14

### EMPLOYER'S RESPONSIBILITIES

Employer must enforce compliance with the safety warnings and all other instructions contained in this manual.

Keep this manual available for use by all people assigned to the use of this tool.

For personal safety and proper operation of this tool, read all of these instructions carefully

### RESPONSABILIDADES DEL EMPLEADOR

El empleador tiene que hacer cumplir los avisos de seguridad y todas las demás instrucciones que se incluyen en este manual.

Mantenga este manual disponible para que lo usen todas las personas destinadas a hacer uso de esta herramienta.

Es necesario leer todas estas instrucciones, cuidadosamente, para asegurar la seguridad personal y la operación adecuada de esta herramienta.

## INHALTSVERZEICHNIS

Sicherheitshinweise	2
Bedienungsanleitung	7
Wartung	11
Fehlersuche	12
Zubehör	13
Technische Daten	14

## TABLE DES MATIÈRES

Consignes de Sécurité	2
Utilisation de l'outil	7
Entretien	11
Dépannage	12
Accessoires	13
Spécifications	14

### VERANTWORTUNG DES ARBEITGEBERS

Der Betreiber muß sicherstellen, daß alle betroffen Beschäftigten die Sicherheitshinweise und alle anderen Anleitungen in diesem Handbuch befolgen.

Dieses Handbuch muß allen Bedienungspersonen zugänglich sein.

Lesen Sie diese Anleitungen sorgfältig, um die persönliche Sicherheit und die richtige Bedienung dieses Gerätes sicherzustellen.

### RESPONSABILITÉS DE L'EMPLOYEUR

L'employeur doit faire respecter l'observation des consignes de sécurité et veiller à ce que toutes les autres instructions contenues dans ce manuel soit suivies.

Ayez ce manuel à la disposition de toutes les personnes chargées d'utiliser cet outil.

Pour votre sûreté personnelle et l'utilisation correcte de cet outil, lisez attentivement toutes ces instructions.



# Safety Warnings • Avisos de Seguridad • Sicherheitshinweise • Consignes de Sécurité

<ul style="list-style-type: none"> <li>● Read these warnings to prevent injuries to yourself and bystanders. Refer to tool use, maintenance and troubleshooting sections for additional information.</li> <li>● Lesen Sie zuerst diese Sicherheitshinweise, um Arbeitsunfälle zu vermeiden. Beachten Sie die Anleitungen für die Bedienung, Wartung und Fehlersuche.</li> </ul>		<ul style="list-style-type: none"> <li>● Lea estos avisos para evitar las lesiones en usted mismo y en los espectadores. Refiérase a las secciones sobre el uso de la herramienta, el mantenimiento y la identificación de fallas, para más información.</li> <li>● Lisez ces consignes pour éviter des blessures à vous-même ou à toute autre personne se trouvant sur les lieux. Pour un complément d'information reportez-vous aux sections sur l'utilisation de l'outil, son entretien et son dépannage.</li> </ul>
<ul style="list-style-type: none"> <li>● To prevent eye injuries, always wear OSHA required Z87 safety glasses with permanently attached rigid, hard plastic side shields. These safety glasses must have "Z87" printed or stamped on them. Be sure everyone in your work area is wearing the same type of safety glasses.</li> <li>● Um Augenverletzungen zu vermeiden, müssen bei der Benutzung dieses Gerätes Schutzbrillen getragen werden. Stellen Sie sicher, daß auch alle anderen Personen, die sich in der Nähe Ihres Arbeitsplatzes befinden, geeigneten Augenschutz tragen.</li> </ul>		<ul style="list-style-type: none"> <li>● Para prevenir lesiones en los ojos, use siempre los anteojos de seguridad "Z87" requeridos por OSHA con escudos laterales rígidos de plástico duro y adheridos permanentemente. Estos anteojos de seguridad deben tener "Z87" marcado o impreso en ellos. Asegúrese que toda persona dentro de su area de trabajo use el mismo tipo de anteojos.</li> <li>● Afin de protéger vos yeux contre les blessures, portez toujours des lunettes de sécurité OSHA "Z87" avec caches latéraux en plastique rigide. La mention "Z87" doit être imprimée ou poinçonnée sur ces lunettes de sécurité. Assurez vous que tout personne se trouvant pres du secteur de travail porte des lunettes de sûreté.</li> </ul>
<ul style="list-style-type: none"> <li>● Always wear other personal protective equipment such as hearing protection and hard hat.</li> <li>● Machen Sie auch immer von den anderen für Ihren Arbeitsplatz vorgeschriebenen Sicherheitseinrichtungen Gebrauch (z.B. Sicheimeitshelm oder Lärmschutzkapseln...)</li> </ul>		<ul style="list-style-type: none"> <li>● Siempre use otro equipo de protección personal tal como protección del oído y casco.</li> <li>● Portez toujours tout autre équipement de protection comme par exemple les protecteurs d'oreille et le casque de métal.</li> </ul>
<ul style="list-style-type: none"> <li>● Never use oxygen, carbon dioxide or any other bottled gas as a power source for this tool; the tool will explode and cause serious injury.</li> <li>● Sauerstoff, Kohlendioxid, oder sonstige Flaschengase dürfen nie als Treibmittel für dieses Gerät benützt werden! Sonst wird das Gerät explodieren und schwere Verletzungen verursachen.</li> </ul>		<ul style="list-style-type: none"> <li>● Nunca use oxígeno, anhídrido carbónico o cualquier otro gas embotellado como fuente de fuerza para esta herramienta; la herramienta explotará y producirá lesiones graves.</li> <li>● N'utilisez jamais de l'oxygène, du gaz carbonique ou tout autre gaz en bouteille comme source d'énergie pour cet outil; cela causerait l'explosion de l'outil et entraînerait de graves blessures.</li> </ul>
<ul style="list-style-type: none"> <li>● Use only clean, dry, regulated compressed air at recommended pressure.</li> <li>● Nur reine, trockene, geregelte Druckluft bei dem angegebenen Druck benützen</li> </ul>		<ul style="list-style-type: none"> <li>● Use solamente aire comprimido limpio, seco y regulado a las presiones recomendadas.</li> <li>● Utilisez uniquement de l'air comprimé réglé, propre et sec, à la pression recommandée.</li> </ul>

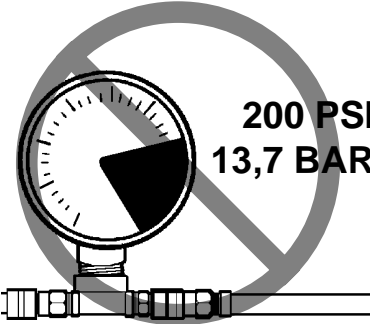
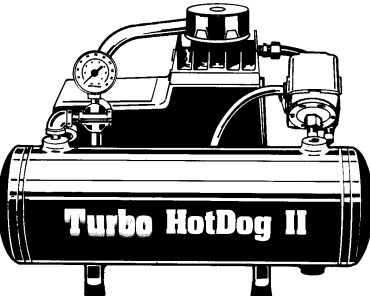
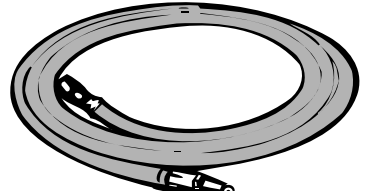
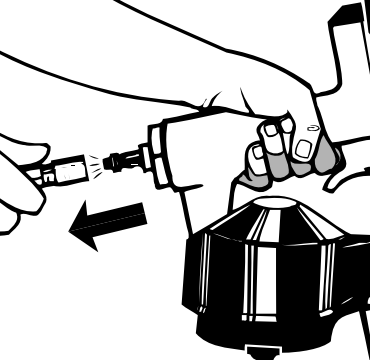
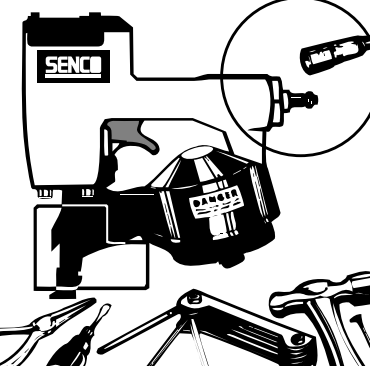
# Safety Warnings • Avisos de Seguridad • Sicherheitshinweise • Consignes de Sécurité

<ul style="list-style-type: none"> <li>● Tools shall not be connected to pressure which potentially exceeds 200 psig or 13.7 BAR.</li> <li>● Ihre Druckluftleitung muß so eingerichtet sein, daß der maximal zulässige Betriebsüberdruck um nicht mehr als 10% überschritten werden kann; jedoch sollte der Druck niemals höher eingestellt werden, als er für das einwandfreie Eintreiben erforderlich ist.</li> </ul>	 <p style="text-align: center;"><b>200 PSI 13,7 BAR</b></p> <p style="text-align: center;"><b>Für Deutschland 9,1 BAR</b></p>	<ul style="list-style-type: none"> <li>● Las herramientas no deben ser conectadas a la presión que potencialmente exceda 200 psig o 13,7 BAR.</li> <li>● Les outils ne doivent pas être raccordés à une pression qui potentiellement dépasse 200 psig ou 13,7 BAR.</li> </ul>
<ul style="list-style-type: none"> <li>● Air compressors used to supply compressed air to this tool must comply with requirement ANSI B 19.3–1981 (U.S.), “Safety Standard For Compressors For Process Industries.”</li> <li>● Die für diese Geräte verwendeten Druckluft-Kompressoren müssen den gesetzlichen Sicherheitsanforderungen entsprechen.</li> </ul>	 <p style="text-align: center;"><b>Turbo HotDog II</b></p>	<ul style="list-style-type: none"> <li>● Los compresores de aire usados para suministrar aire comprimido a esta herramienta tienen que cumplir con el requisito ANSI B 19,3 –1981 (EE UU), “Estandards de Seguridad para los Compresores de la Industria Manufacturera” (“Safety Standard For Compressors For Process Industries”).</li> <li>● Les compresseurs d’air comprimé utilisés pour l’alimentation en air comprimé de cet outil doivent se conformer à la norme ANSI B 19,3 –1981 (U.S.), “Norme de sécurité pour les compresseurs au sein des industries de transformation” (“Safety Standard For Compressors For Process Industries”).</li> </ul>
<ul style="list-style-type: none"> <li>● Air hose must have a minimum working pressure rating of 150 psig (10.3 BAR) or 150% of the maximum pressure produced in the system, whichever is higher.</li> <li>● Der Druckluftschlauch muß für 10,3 BAR ausgelegt sein, mindestens jedoch für 150% des Druckes, mit dem das Gerät betrieben wird.</li> </ul>		<ul style="list-style-type: none"> <li>● La manguera de aire tiene que tener una capacidad mínima de presión de trabajo de 150 psig (10,3 BAR) o 150% de la presión máxima producida en el sistema, cualquiera sea la mayor.</li> <li>● Le tuyau d’alimentation doit résister à une pression minimum de travail de 150 psig (10,3 BAR) ou 150% de la pression maximum produite dans le système, quelle que soit celle qui est la plus élevée.</li> </ul>
<ul style="list-style-type: none"> <li>● The tool and air supply hose must have a hose coupling such that all pressure is removed from the tool when the coupling joint is disconnected.</li> <li>● Das Gerät und der Druckluft-Zuführschlauch müssen durch eine Schnellverschlußkupplung verbunden sein; und zwar so, daß beim Entkuppeln die Druckluft total aus dem Gerät entweicht.</li> </ul>		<ul style="list-style-type: none"> <li>● La herramienta y la manguera de suministro de aire tienen que tener un acople para la manguera de modo que toda la presión sea removida de la herramienta cuando se desconecta la junta del acople.</li> <li>● L’outil et le tuyau d’alimentation en air doivent comporter un raccord agencé de telle façon que toute la pression est enlevée de l’outil quand le raccord est séparé de l’outil.</li> </ul>
<ul style="list-style-type: none"> <li>● Disconnect tool from air before doing tool maintenance, clearing a jammed fastener, leaving work area, moving tool to another location, or handing the tool to another person.</li> <li>● Trennen Sie die Luftzufuhr vom Gerät, bevor das Gerät gewartet oder repariert, eine Verklemmung beseitigt, das Gerät an einen anderen Arbeitsplatz gebracht wird oder Sie Ihren Arbeitsplatz verlassen, oder Sie das Gerät an eine andere Person weitergeben.</li> </ul>		<ul style="list-style-type: none"> <li>● Desconecte la herramienta del aire antes de darle mantenimiento a la herramienta de arreglar un sujetador atascado, de dejar el área de trabajo o de mover la herramienta a otro lugar, o entregar la herramienta a otro persona.</li> <li>● Couper l’arrivée d’air comprimé avant toute intervention sur l’appareil (maintenance ou dégagement d’un projectile coincé) ou avant de vous éloigner du secteur de travail ou avant de déplacer l’appareil, ou encore avant de le donner à une autre personne.</li> </ul>

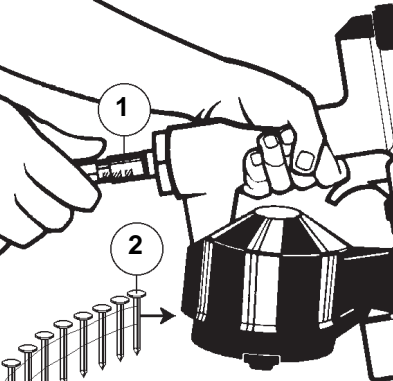
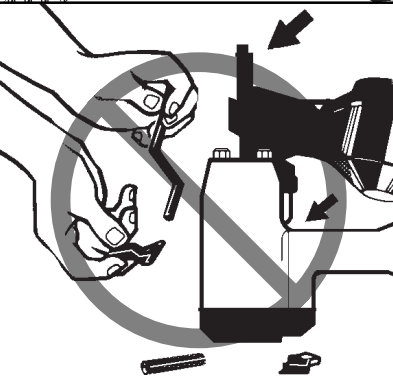

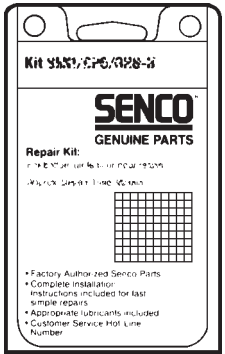
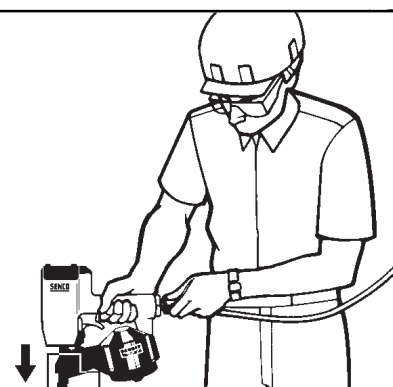
# Safety Warnings • Avisos de Seguridad • Sicherheitshinweise • Consignes de Sécurité

<ul style="list-style-type: none"> <li>● Tool may eject a fastener when connected to air supply after servicing; therefore, connect air before loading fasteners.</li> <li>● Nach einer Reparatur könnte die Möglichkeit bestehen, daß das Gerät beim Anschluß an die Luftzufuhr einen Befestiger austreibt. Deshalb das Gerät immer erst an die Druckluft anschließen und dann laden.</li> </ul>		<ul style="list-style-type: none"> <li>● La herramienta puede expulsar un sujetador al estar conectada al suministro de aire, después de darle servicio; por lo tanto, conecte el aire antes de cargar los sujetadores.</li> <li>● L'outil peut éjecter un clou quand il est raccordé à l'alimentation en air après son chargement; par conséquent, raccordez-le à l'air avant de le charger avec les clous.</li> </ul>
<ul style="list-style-type: none"> <li>● Never use tool if safety, trigger or springs have become inoperable, missing or damaged. Do not tamper with or remove safety, trigger, guide body plastic shield or springs.</li> <li>● Niemals das Gerät benutzen, wenn die Auslösesicherung, der Auslöser, das Plastikschuttschild oder die Federn fehlen oder beschädigt sind.</li> </ul>		<ul style="list-style-type: none"> <li>● Nunca use la herramienta si el disparo, la seguridad o los resortes se han vuelto inoperantes, si faltan o están dañados. No maneje indebidamente o remueva el seguro, el gatillo, el escudo plástico del cuerpo guía o los resortes.</li> <li>● N'utilisez jamais l'outil si le dispositif de sécurité, la détente ou les ressorts sont inutilisables, manquants ou endommagés. N'altérez pas ceux-ci et ne retirez jamais l'écran plastique de protection situé au niveau du guide.</li> </ul>
<ul style="list-style-type: none"> <li>● Make sure all screws and caps are securely tightened at all times. Make daily inspections for free movement of trigger and safety. Never use the tool if parts are missing or damaged.</li> <li>● Kontrollieren Sie regelmäßig an Ihrem Gerät den festen Sitz aller Schrauben und Muttern. Überprüfen Sie täglich, ob sich Abzug und Auslösesicherung frei bewegen lassen. Benutzen Sie das Gerät nie, wenn Teile fehlen oder schadhaft sind.</li> </ul>		<ul style="list-style-type: none"> <li>● Asegúrese de que todos los tornillos y tapas estén asegurados en forma apretada, en todo momento. Realice inspecciones diarias asegurándose que el Gatillo y el seguro se mueven libremente. Nunca use la herramienta si hay partes que faltan o que están dañadas.</li> <li>● Assurez-vous que tous les vis et couvercles soient serrés en permanence. Par une inspection journalière, assurez-vous que la détente et les sécurités fonctionnent librement. N'utilisez jamais l'outil si des pièces manquent ou sont endommagées.</li> </ul>
<ul style="list-style-type: none"> <li>● Use only parts, fasteners, and accessories recommended or sold by SENCO. Do not modify tool without authorization from Senco Technical Support Department.</li> <li>● Für Instandsetzungsarbeiten dürfen gemäß Unfallverhütungsvorschrift für tragbare Eintreibgeräte nur Ersatzteile und Zubehörteile die von Senco geliefert werden, verwendet werden. Ausdrücklich weisen wir darauf hin, daß als Befestigungsmittel für die Geräte gemäß uvv für tragbare Eintreibgeräte nur die in dieser Betriebsanleitung aufgeführten Original-SENCO-Befestiger zugelassen sind. Modifikationen an den Geräten dürfen ohne Genehmigung von Senco nicht durchgeführt werden.</li> </ul>		<ul style="list-style-type: none"> <li>● Use solo partes, grapas, clavos y Accesorios recomendados o vendidos por Senco. No modifique la herramienta sin autorización del Departamento de Apoyo Técnico de Senco.</li> <li>● Utilisez uniquement les pièces, projectiles et accessoires recommandés ou vendus par SENCO. Ne modifiez pas l'appareil sans l'autorisation du service technique Senco.</li> </ul>
<ul style="list-style-type: none"> <li>● Always assume the tool contains fasteners. Keep the tool pointed away from yourself and others. No horseplay. Respect the tool as a working implement.</li> <li>● Nehmen Sie immer an, daß das Gerät Nägel enthält. Richten Sie das Gerät nicht gegen sich oder jemand anderen, gleichgültig ob es Nägel enthält oder nicht. Nicht damit herumspielen. Betrachten Sie das Gerät als ein Werkzeug.</li> </ul>		<ul style="list-style-type: none"> <li>● Siempre suponga que la herramienta contiene sujetadores. Mantenga la herramienta apuntando en la dirección opuesta de usted y de los demás. No juegue con ella. Respete a la herramienta como un implemento de trabajo.</li> <li>● Présumez toujours que l'outil contient des clous. Maintenez l'outil pointé à l'écart de vous-même et d'autres personnes. Pas de jeu de mains! Respectez l'outil en tant qu'instrument de travail.</li> </ul>

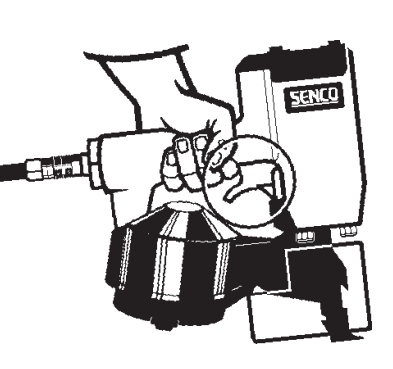
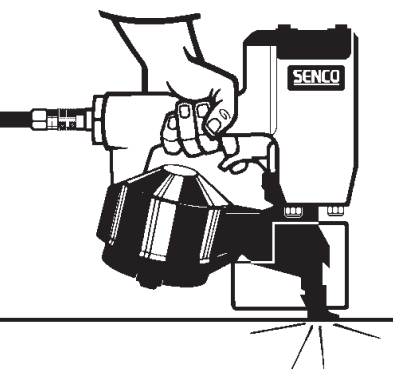
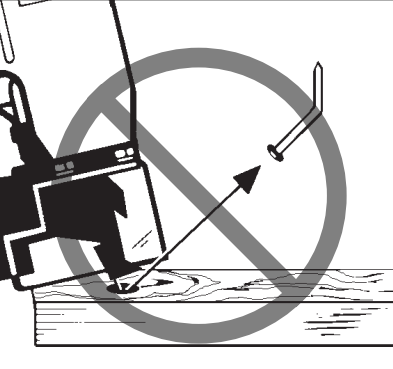
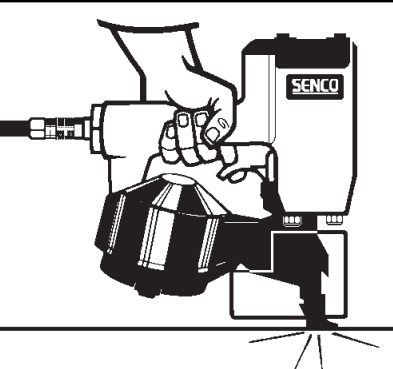
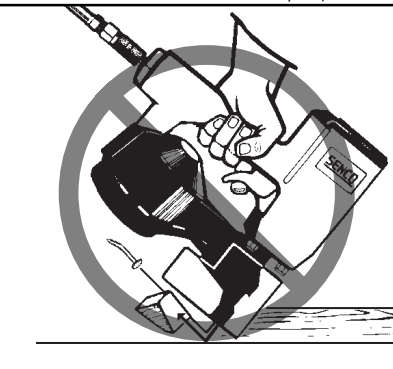
# Safety Warnings • Avisos de Seguridad • Sicherheitshinweise • Consignes de Sécurité

<ul style="list-style-type: none"> <li>● Remove finger from trigger when not driving fasteners. Never carry tool with finger on trigger; tool will eject fastener if safety is bumped.</li> <li>● Nehmen Sie den Finger vom Auslösehebel, wenn kein Befestiger getrieben werden soll. Transportieren Sie das Gerät nicht mit betätigtem Auslösehebel; das Gerät könnte unbeabsichtigt einen Befestiger austreiben, wenn die Auslösesicherung angestoßen wird.</li> </ul>		<ul style="list-style-type: none"> <li>● Remueva el dedo del disparador cuando no esté clavando los sujetadores. Nunca lleve la herramienta con el dedo en el disparador; la herramienta expulsará los sujetadores si se le pega en la seguridad</li> <li>● Enlevez le doigt de la détente quand vous n'enfonchez pas des clous. Ne transportez jamais l'outil avec votre doigt sur la détente; l'outil éjectera des clous si le dispositif de sécurité est heurté.</li> </ul>
<ul style="list-style-type: none"> <li>● Fire fasteners into work surface only; never into materials too hard to penetrate.</li> <li>● Betätigen Sie nie den Auslösehebel, bevor Sie sich versichert haben, daß die Nagelführung des Gerätes gegen das Werkstück gerichtet ist. Versuchen Sie nicht, Nägel in zu harte Materialien einzutreiben.</li> </ul>		<ul style="list-style-type: none"> <li>● Dispare los sujetadores en la superficie de trabajo solamente; nunca en materiales que sean muy duros para penetrarlos.</li> <li>● Cloutez uniquement dans la surface de travail; jamais dans des matériaux trop durs à pénétrer.</li> </ul>
<ul style="list-style-type: none"> <li>● Do not drive fasteners on top of other fasteners or with the tool at too steep of an angle; the fasteners can ricochet and hurt someone.</li> <li>● Versuchen Sie nie, einen Nagel auf den Kopf des anderen einzutreiben. Achten Sie darauf, daß das Gerät nicht zu schräg aufgesetzt wird, damit das Abprallen des Befestigers von der Materialoberfläche vermieden wird.</li> </ul>		<ul style="list-style-type: none"> <li>● No clave los sujetadores uno encima uno del otro o con la herramienta con un ángulo muy empinado; los sujetadores pueden rebotar y pueden herir a alguien.</li> <li>● N'enfonchez pas des clous sur d'autres clous ou avec l'outil à un angle trop grand; les clous peuvent ricocher et blesser quelqu'un.</li> </ul>
<ul style="list-style-type: none"> <li>● Hold tool firmly to minimize recoil. Recoil can result in a second fastener being driven unintentionally.</li> <li>● Setzen Sie das Gerät fest auf, um möglichen Rückschlag zu mindern. Durch den Rückschlag kann unbeabsichtigt ein zweiter Nagel ausgetrieben werden.</li> </ul>		<ul style="list-style-type: none"> <li>● Sujete la herramienta firmemente para minimizar el retroceso. Puede ser que al retroceder se clave un segundo sujetador, no intencionalmente.</li> <li>● Maintenez fermement l'outil pour réduire le contre-coup au minimum. Le contre-coup peut entraîner l'enfoncement involontaire d'un second clou.</li> </ul>
<ul style="list-style-type: none"> <li>● Do not drive fasteners close to the edge of the work surface. The workpiece is likely to split and the fastener could fly free or ricochet and hit someone.</li> <li>● Setzen Sie keinen Nagel zu dicht an die Kante des Werkstückes. Das Werkstück könnte gespalten werden; der Nagel könnte frei fliegen oder abprallen und jemanden treffen.</li> </ul>		<ul style="list-style-type: none"> <li>● No clave sujetadores cerca del borde de la superficie de trabajo. La pieza de trabajo seguramente se partirá y el sujetador podría volar solo o rebotar y pegarle a alguien.</li> <li>● N'enfonchez pas les clous près du bord de la surface de travail. La pièce sur laquelle vous travaillez se fendrait probablement et les clous pourraient être projetés ou ricocher et blesser quelqu'un.</li> </ul>

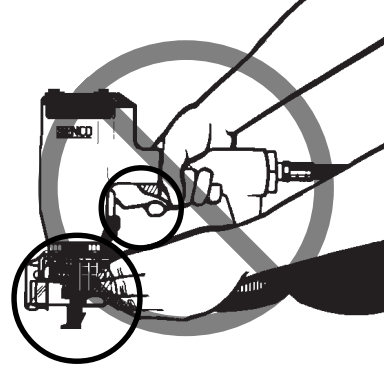
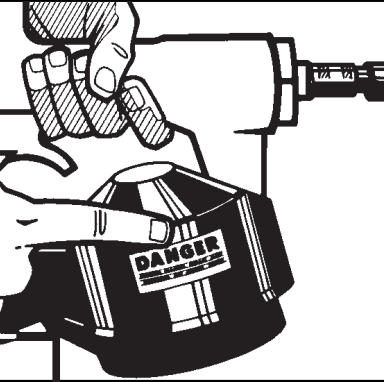
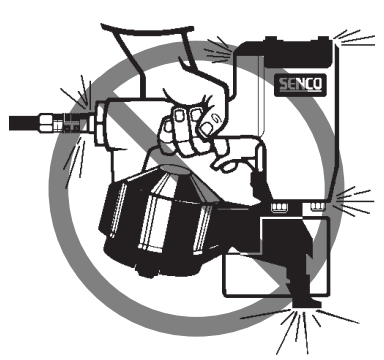
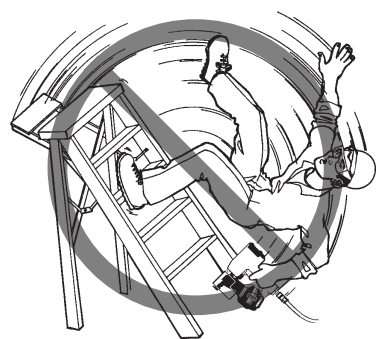
# Safety Warnings • Avisos de Seguridad • Sicherheitshinweise • Consignes de Sécurité

<ul style="list-style-type: none"> <li>● Do not load fasteners with trigger or safety depressed.</li> <li>● Laden Sie das Gerät nicht, wenn der Auslösehebel oder die Auslösesicherung betätigt ist.</li> </ul>		<ul style="list-style-type: none"> <li>● No cargue los sujetadores con el disparo o la seguridad oprimidos.</li> <li>● Ne chargez pas des clous en appuyant sur la détente ou sur le dispositif de sécurité.</li> </ul>
<ul style="list-style-type: none"> <li>● Do not use tool without safety warning label on tool. If label is missing, damaged or unreadable, contact your SENCO representative to obtain a new label.</li> <li>● Benutzen Sie das Gerät nicht ohne Sicherheitsaufkleber! Wenn der Aufkleber fehlt, kontaktieren Sie Ihren Senco-Händler, der Ihnen einen neuen Aufkleber zuschicken wird.</li> </ul>		<ul style="list-style-type: none"> <li>● No use la herramienta sin la etiqueta de Avisos de Seguridad. Si la etiqueta esta dañada, no se puede leer o falta completamente. Comuníquese con su representante de SENCO para obtener una etiqueta nueva.</li> <li>● N'utilisez pas l'appareil sans l'étiquette de sécurité. Si l'étiquette est manquante, endommagée ou illisible, prendre contact avec votre représentant SENCO pour en obtenir une autre.</li> </ul>
<ul style="list-style-type: none"> <li>● Never use a tool that leaks air or needs repair.</li> <li>● Kein undichtes oder schadhaftes Gerät benutzen.</li> </ul>		<ul style="list-style-type: none"> <li>● Nunca use una herramienta que tenga escapes de aire o que necesite reparación.</li> <li>● N'utilisez jamais un outil qui a des fuites d'air ou qui a besoin d'être réparé.</li> </ul>
<ul style="list-style-type: none"> <li>● Always place yourself in a firmly balanced position when using or handling the tool.</li> <li>● Bei Benutzung des Gerätes sollen sie eine sichere, standfeste Position haben.</li> </ul>		<ul style="list-style-type: none"> <li>● Siempre colóquese usted en una posición firmemente equilibrada cuando use o maneje la herramienta.</li> <li>● Veiller à toujours être en position stable pour toute utilisation ou intervention sur l'appareil.</li> </ul>
<ul style="list-style-type: none"> <li>● For information on the "Senco Safety First Program", contact your SENCO representative.</li> <li>● Um Information über das "Senco Program" "Sicherheit zuerst" zu erhalten, wenden Sie sich an Ihren Senco Berater.</li> </ul>	<p>Safety First.  The only way to work.®</p>	<ul style="list-style-type: none"> <li>● Para información sobre el "Programa de Senco la Seguridad es Primero" comuníquese con su representante de Senco.</li> <li>● Prendre contact avec votre représentant Senco pour tout renseignement sur "Le Programme Senco de Première Urgence."</li> </ul>

**Tool Use • Uso de la Herramienta • Bedienungsanleitung • Utilisation de l'outil**

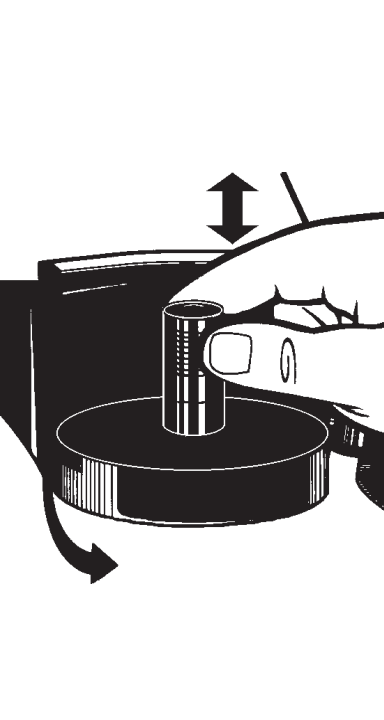
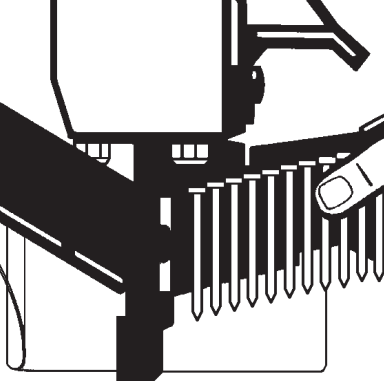
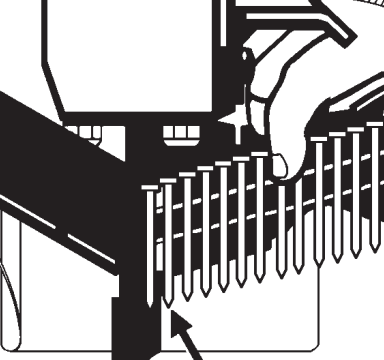

<ul style="list-style-type: none"> <li>● <b>To Load:</b> Press down on the feeder door latch and lift open feed door. Fold back magazine cover.</li> <li>● <b>Laden des Magazins:</b> Drücken Sie den Vorschubverschluß herunter und öffnen Sie die Vorschubklappe. Klappen Sie den Magazindeckel auf.</li> </ul>		<ul style="list-style-type: none"> <li>● <b>Para Cargar:</b> Presione hacia abajo el pestillo de la puerta de alimentación y deje abierta la puerta de alimentación. Doble hacia atrás la cubierta del cargador.</li> <li>● <b>Pour Charger:</b> Appuyer sur le loquet de la chambre d'alimentation et soulever pour ouvrir. Repousser le couvercle du magasin.</li> </ul>																								
<ul style="list-style-type: none"> <li>● Lift and shift nail disk to accept different length nails. <b>NOTE:</b> Reference points on magazine coincide with nail lengths accordingly:</li> </ul> <table border="0" data-bbox="162 640 560 703"> <tr> <td>45–55</td> <td>60–70</td> <td>75–83 mm</td> </tr> <tr> <td>1-3/4—2-1/4</td> <td>2-3/8—2-3/4</td> <td>3 in.</td> </tr> </table> <p>When using nails whose length falls between those shown, use the higher reference point.</p> <ul style="list-style-type: none"> <li>● Zur Einstellung auf verschiedene Nagellängen heben Sie die Tragescheibe an und verschieben sie. <b>ANMERKUNG:</b> Die Bezugspunkte auf dem Magazin stimmen mit folgenden Nagellängen überein:</li> </ul> <table border="0" data-bbox="162 1018 560 1081"> <tr> <td>45–55</td> <td>60–70</td> <td>75–83 mm</td> </tr> <tr> <td>1-3/4—2-1/4</td> <td>2-3/8—2-3/4</td> <td>3 Zoll</td> </tr> </table> <p>Wenn Nägel benutzt werden, deren Längen zwischen den oben angegebenen Punkten liegen, benutzen Sie den höheren Bezugspunkt.</p>	45–55	60–70	75–83 mm	1-3/4—2-1/4	2-3/8—2-3/4	3 in.	45–55	60–70	75–83 mm	1-3/4—2-1/4	2-3/8—2-3/4	3 Zoll		<ul style="list-style-type: none"> <li>● Levante y rote el disco de clavos para que acepte clavos de diferentes longitudes. <b>NOTA:</b> Puntos de referencia en la parte acuada del cargador de acuerdo a las longitudes de los clavos:</li> </ul> <table border="0" data-bbox="1055 661 1453 724"> <tr> <td>45–55</td> <td>60–70</td> <td>75–83 mm</td> </tr> <tr> <td>1-3/4—2-1/4</td> <td>2-3/8—2-3/4</td> <td>3 plgs</td> </tr> </table> <p>Cuando use clavos cuya longitud cae entre dos de las mostradas, use el punto de referencia más alto.</p> <ul style="list-style-type: none"> <li>● Soulever et faire tourner le disque à clous pour les différentes dimensions de clous. <b>NOTE:</b> Les repères sur le disque coïncident avec les dimensions de clous comme suit:</li> </ul> <table border="0" data-bbox="1055 1029 1453 1092"> <tr> <td>45–55</td> <td>60–70</td> <td>75–83 mm</td> </tr> <tr> <td>1-3/4—2-1/4</td> <td>2-3/8—2-3/4</td> <td>3 pouces</td> </tr> </table> <p>Si le clou tombe entre deux dimensions on aligne avec la dimension supérieure.</p>	45–55	60–70	75–83 mm	1-3/4—2-1/4	2-3/8—2-3/4	3 plgs	45–55	60–70	75–83 mm	1-3/4—2-1/4	2-3/8—2-3/4	3 pouces
45–55	60–70	75–83 mm																								
1-3/4—2-1/4	2-3/8—2-3/4	3 in.																								
45–55	60–70	75–83 mm																								
1-3/4—2-1/4	2-3/8—2-3/4	3 Zoll																								
45–55	60–70	75–83 mm																								
1-3/4—2-1/4	2-3/8—2-3/4	3 plgs																								
45–55	60–70	75–83 mm																								
1-3/4—2-1/4	2-3/8—2-3/4	3 pouces																								
<ul style="list-style-type: none"> <li>● Place the nail coil in the magazine.</li> <li>● Legen Sie die Nagelrolle in das Magazin.</li> </ul>		<ul style="list-style-type: none"> <li>● Ponga el rollo de clavos en el cargador.</li> <li>● Placer le rouleau de clous dans le magasin.</li> </ul>																								
<ul style="list-style-type: none"> <li>● Insert second nail into the feeder claw.</li> <li>● Setzen Sie den zweiten Nagel in die Vorschieberklauen ein.</li> </ul>		<ul style="list-style-type: none"> <li>● Inserte el segundo clavo en el gancho alimentador.</li> <li>● Insérer le deuxième clou dans le poussoir d'alimentation.</li> </ul>																								

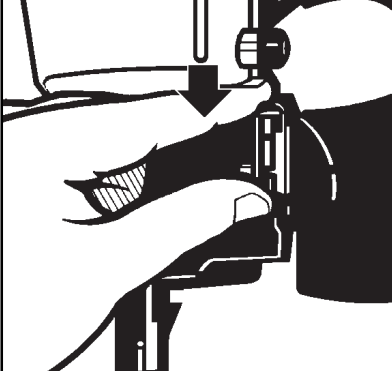
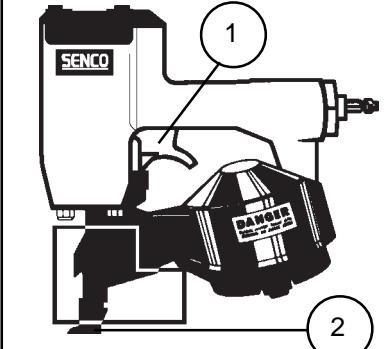
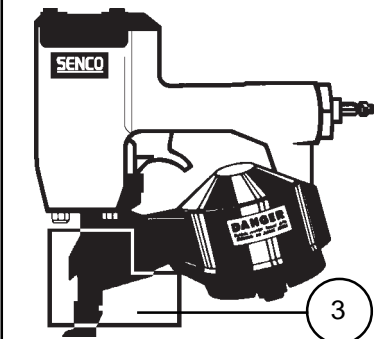
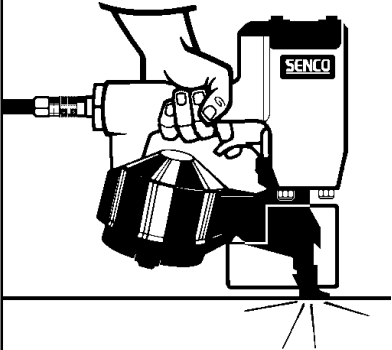
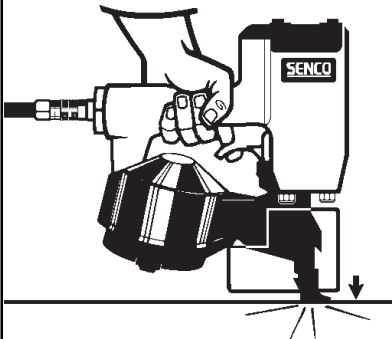

# Tool Use • Uso de la Herramienta • Bedienungsanleitung • Utilisation de l'outil

<ul style="list-style-type: none"> <li>● Close magazine cover. Close and lock feeder door latch.</li> <li>● Schließen Sie den Magazindeckel. Schließen Sie die Vorschubklappe und lassen Sie den Vorschubverschluß einrasten.</li> </ul>		<ul style="list-style-type: none"> <li>● Cierre la cubierta del cargador. Cierre el pestillo de la puerta de alimentación.</li> <li>● Refermer le couvercle du magasin. Fermer et verrouiller le loquet de la chambre d'alimentation.</li> </ul>
<ul style="list-style-type: none"> <li>● This tool is equipped with three safety devices: Trigger safety (#1) will not actuate the tool until the guide body safety (#2) is depressed against the work surface. This is to prevent accidental firing of the tool.</li> <li>● Dieses Gerät ist mit drei Sicherheitseinrichtungen versehen: Der Abzugshebel (#1) bringt das Gerät erst dann zum Auslösen, wenn die Sicherheitsvorrichtung (#2) gegen die Arbeitsoberfläche gedrückt wird. Dadurch soll unbeabsichtigtes Auslösen des Gerätes verhindert werden.</li> </ul>		<ul style="list-style-type: none"> <li>● Esta herramienta está equipada con tres dispositivos de seguridad: Gatillo de seguridad (#1) que no permitirá funcionar la herramienta hasta que el seguro del cuerpo guía se presione contra la superficie de trabajo (#2). Este es para prevenir que la herramienta se dispare accidentalmente.</li> <li>● Cet outil est équipé de trois dispositifs de sécurité: Afin de prévenir des accidents, la sécurité de la gâchette (n01) n'activera pas l'appareil à moins que la sécurité du front (n02) ne soit appuyé contre une surface de travail.</li> </ul>
<ul style="list-style-type: none"> <li>● Guide Body Plastic Shield to help deflect flying wire weld debris (#3). Do not remove this shield (#3). Replace this shield when worn (#3). See parts chart for appropriate shield part number.</li> <li>● Plasticschild an der Nagelführung, zum Schutz gegen fliegende Partikel (#3). Diese Abschirmung nicht entfernen! Die Abschirmung, falls abgenutzt, ersetzen! Bitte entnehmen Sie die Ersatzteilnummer für das passende Teil der Ersatzteilliste!</li> </ul>		<ul style="list-style-type: none"> <li>● Cubierta plástica del cuerpo guía para desviar los des perdicios de alambre volantes (#3). No remover esta protección (#3). Reemplazar esta protección cuando esté desgastada (#3). Ver diagrama de partes para localizar el numero de parte apropiado del escudo protector.</li> <li>● Ecran plastique pour éviter les projections de débris provenant des fils de liaison de clous (n03). Ne pas retirer cette protection (no3). Remplacer cette protection quand ele est usée (no3). Se reporter à la vue éclatée pour connaître la référence appropriée.</li> </ul>
<ul style="list-style-type: none"> <li>● This tool can be fired two ways: Position the guide body safety against the work surface and pull trigger: TRIGGER FIRE.</li> <li>● Dieses Gerät kann auf zwei Arten ausgelöst werden: Setzen Sie zuerst die Aufsatz-Sicherheitsvorrichtung auf die Arbeitsoberfläche und betätigen Sie dann den Abzugshebel: ABZUGSAUSLÖSUNG.</li> </ul>		<ul style="list-style-type: none"> <li>● Esta herramienta puede dispararse de dos maneras: Sitúe el cuerpo guía (el seguro) contra la superficie que trabajará y hale el gatillo: EL GATILLO SE DISPARA.</li> <li>● Cet appareil peut être activé de deux façons: Pour actionnement de la gâchette: poser la sécurité contre la surface de travail et enclencher la gâchette.</li> </ul>
<ul style="list-style-type: none"> <li>● Pull the trigger and then push the safety against the work surface for continuous operation: BOTTOM FIRE.</li> <li>● Betätigen Sie zuerst den Abzugshebel und setzen Sie dann die Aufsatz-Sicherheitsvorrichtung auf die Arbeitsoberfläche für fortgesetztes Auslösen: BODENAUSLÖSUNG.</li> </ul>		<ul style="list-style-type: none"> <li>● Hale el gatillo y luego empuje el seguro contra la superficie de trabajo para operar continuamente: EL BOTON SE DISPARA.</li> <li>● Pour enfoncement de la sécurité: tirer la gâchette, puis appuyer la sécurité contre la surface de travail pour opération continu.</li> </ul>

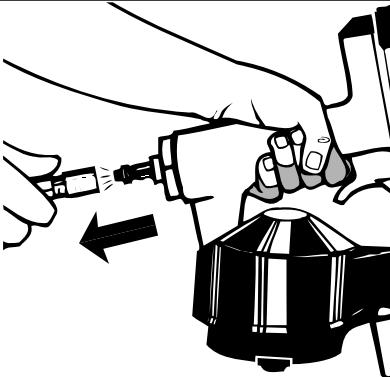
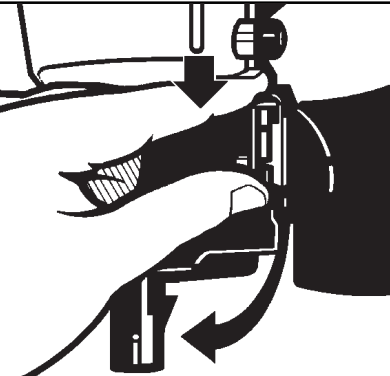
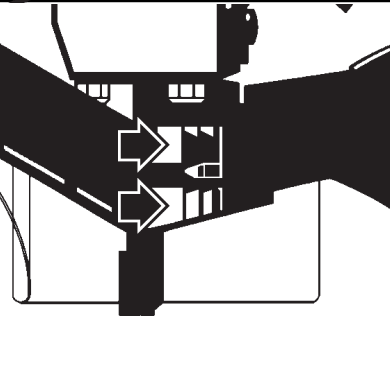
**Tool Use • Uso de la Herramienta • Bedienungsanleitung • Utilisation de l'outil**

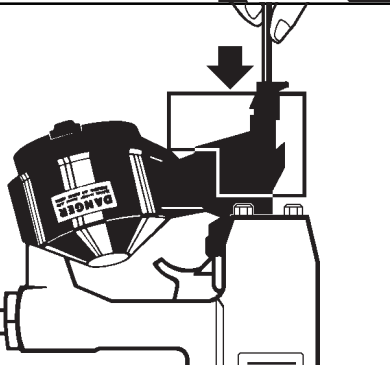
<ul style="list-style-type: none"> <li>● Should a nail jam occur, disconnect air supply.</li> <li>● Wenn ein Nagel klemmt, das Gerät von der Druckluftleitung trennen.</li> </ul>		<ul style="list-style-type: none"> <li>● Si se produce un atascamiento de un clavo, desconecte el suministro de aire.</li> <li>● Au cas ou il se produirait un coincage de clous, coupez l'alimentation en air.</li> </ul>
<ul style="list-style-type: none"> <li>● Press down on the feeder door latch and lift open feed door. Fold back magazine cover.</li> <li>● Drücken Sie den Vorschubverschluß herunter und öffnen Sie die Vorschubklappe. Klappen Sie den Magazindeckel auf.</li> </ul>		<ul style="list-style-type: none"> <li>● Presione hacia abajo el pestillo de la puerta de alimentación y deje abierta la puerta de alimentación. Doble hacia atrás la cubierta del cargador.</li> <li>● Appuyer sur le loquet de la chambre d'alimentation et soulever pour ouvrir. Repousser le couvercle du magasin.</li> </ul>
<ul style="list-style-type: none"> <li>● Pull the nail coil and feeder claw to the rear.</li> <li>● Ziehen Sie die Nagelspule und den Vorschieber nach hinten.</li> </ul>		<ul style="list-style-type: none"> <li>● Hale el rollo de clavos y el gancho alimentador hacia atrás.</li> <li>● Tirer le rouleau de clous et le poussoir d'alimentation vers l'arrière.</li> </ul>
<ul style="list-style-type: none"> <li>● Extract bent nail from rear of guide body.</li> <li>● Ziehen Sie einen nur verbogenen Nagel von der hinteren Seite aus der Nagelführung heraus.</li> </ul>		<ul style="list-style-type: none"> <li>● Extraiga el clavo doblado desde atrás del cuerpo guía.</li> <li>● Extirper le mauvais clou par l'arriéré du front.</li> </ul>
<p style="text-align: center;"><b>ALTERNATIVE</b></p> <ul style="list-style-type: none"> <li>● Insert a rod and push the point of the nail back up and into the guide body bore.</li> </ul> <p style="text-align: center;"><b>ODER</b></p> <ul style="list-style-type: none"> <li>● Bei einem verklemmten Nagel setzen Sie einen Stab ein und treiben Sie die Spitze des Nagels zurück in die Nagelführungs-Bohrung.</li> </ul>		<p style="text-align: center;"><b>LA ALTERNATIVO</b></p> <ul style="list-style-type: none"> <li>● Inserte una varilla y empuje la punta del clavo hacia el barreno del cuerpo guía.</li> </ul> <p style="text-align: center;"><b>OU</b></p> <ul style="list-style-type: none"> <li>● Insérer une tige et repousser la pointe du clou dans l'alésage du front.</li> </ul>

## Tool Use • Uso de la Herramienta • Bedienungsanleitung • Utilisation de l'outil

- Extract the nail with pliers or, if the nail is loose, turn the tool upside-down and shake it out .

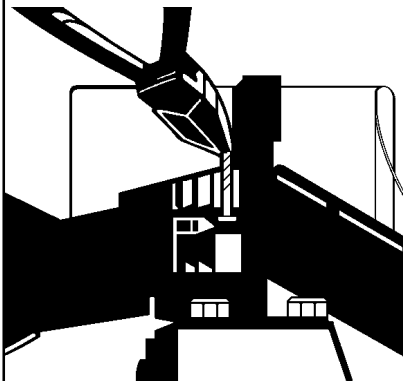

- Ziehen Sie den Nagel mit einer Zange von der hinteren Seite aus der Nagelführung heraus oder stülpen Sie den Nagel heraus, wenn er locker ist.



- Extraiga el clavo con pinzas o déle vuelta a la herramienta y agítela.

- Extraire le clou avec des pinces ou retourner et secouer l'appareil pour faire tomber le clou s'il est libre.

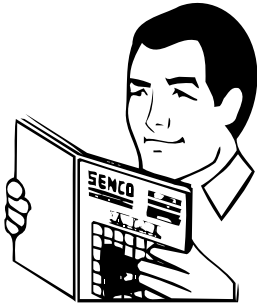
**Maintenance • Mantenimiento • Wartung • Entretien**

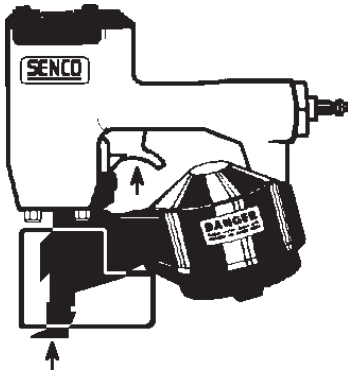
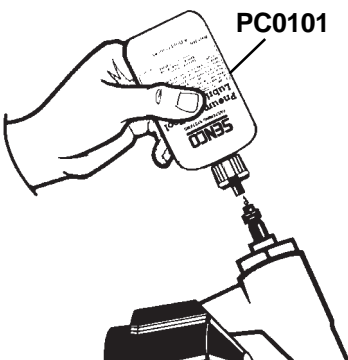
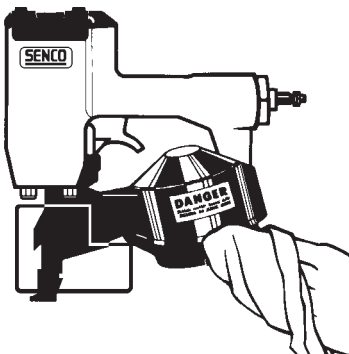
<ul style="list-style-type: none"> <li>● Read section titled "Safety Warnings" before maintaining tool.</li> <li>● Zuerst die Sicherheitshinweise lesen!</li> </ul>		<ul style="list-style-type: none"> <li>● Lea la sección titulada "Avisos de Seguridad" antes de darle mantenimiento a la herramienta.</li> <li>● Lisez la section intitulée "Consignes de sécurité" avant d'effectuer l'entretien de l'outil.</li> </ul>
<ul style="list-style-type: none"> <li>● All screws should be kept tight. Loose screws result in unsafe operation and parts breakage.</li> <li>● Alle Schrauben und Mutter müssen fest angezogen sein. Lose Schrauben und Muttern bedeuten Sicherheitsrisiko und Teilebruch.</li> </ul>		<ul style="list-style-type: none"> <li>● Todos los tornillos tienen que mantenerse apretados. Los tornillos sueltos pueden producir una operación no segura y quebraduras de partes.</li> <li>● Toutes les vis doivent être maintenues serrées à fond. Les vis desserrées entraînent un manque de sûreté du fonctionnement et la rupture de pièces.</li> </ul>
<ul style="list-style-type: none"> <li>● With tool disconnected, make daily inspection to assure free movement of safety and trigger. Do not use tool if safety or trigger sticks or binds.</li> <li>● Prüfen Sie täglich (das Gerät muß vorher von der Druckluftleitung getrennt worden sein!), ob sich der Auslösehebel und die Auslösesicherung frei bewegen lassen. Benutzen Sie das Gerät nicht, wenn der Auslösehebel oder die Auslösesicherung festsitzen oder haken.</li> </ul>		<ul style="list-style-type: none"> <li>● Con la herramienta desconectada, haga inspecciones diarias para asegurar un movimiento libre de la seguridad y del disparador. No use la herramienta si la seguridad o el disparador se pegan o se atascan.</li> <li>● L'outil étant séparé de l'alimentation en air, effectuez une inspection journalière pour assurer le libre mouvement du dispositif de sûreté et de la détente. N'utilisez pas l'outil si le dispositif de sûreté ou la détente colle ou se coince.</li> </ul>
<ul style="list-style-type: none"> <li>● Squirt Senco pneumatic oil into the air inlet twice daily. (Depending on frequency of tool use.)</li> <li>● Wenn keine Wartungseinheit vorhanden ist, spritzen Sie Senco Pneumatic-Öl in die Luftzuführung des Gerätes; bei normaler Beanspruchung genügen zweimal täglich 5 Tropfen.</li> </ul>		<ul style="list-style-type: none"> <li>● Eche aceite neumático Senco en la entrada de aire dos veces al día.</li> <li>● Avec une burette diriger un jet d'huile pneumatique dans l'arrivée d'air deux fois par jour.</li> </ul>
<ul style="list-style-type: none"> <li>● Wipe tool clean daily and inspect for wear. Use solvents only if necessary – DO NOT SOAK. CAUTION: Solvents may damage O-rings and other tool parts.</li> <li>● Reinigen Sie das Gerät täglich und untersuchen Sie es auf Verschleiß. Lösungsmittel dafür nur in Ausnahmefällen verwenden, das Gerät aber niemals in Lösungsmittel tauchen! ACHTUNG: Lösungsmittel können O-Ringe und andere Geräteteile beschädigen.</li> </ul>		<ul style="list-style-type: none"> <li>● Limpié la herramienta frotándola e inspeccione para ver si hay desgaste. Use los solventes solamente si es necesario – NO LA REMOJE. PRECAUCION: Los solventes pueden dañar los anillos y las demás partes de la herramienta.</li> <li>● Nettoyez l'outil chaque jour à l'aide d'un chiffon et inspectez-le pour déceler l'usure. Utilisez des solvants seulement si besoin est. –NE LE FAITES PAS TREMPER. ATTENTION: Les solvants peuvent endommager les joints toriques et d'autres pièces de l'outil.</li> </ul>

# Troubleshooting • Identificación de Fallas • Fehlersuche • Dépannage

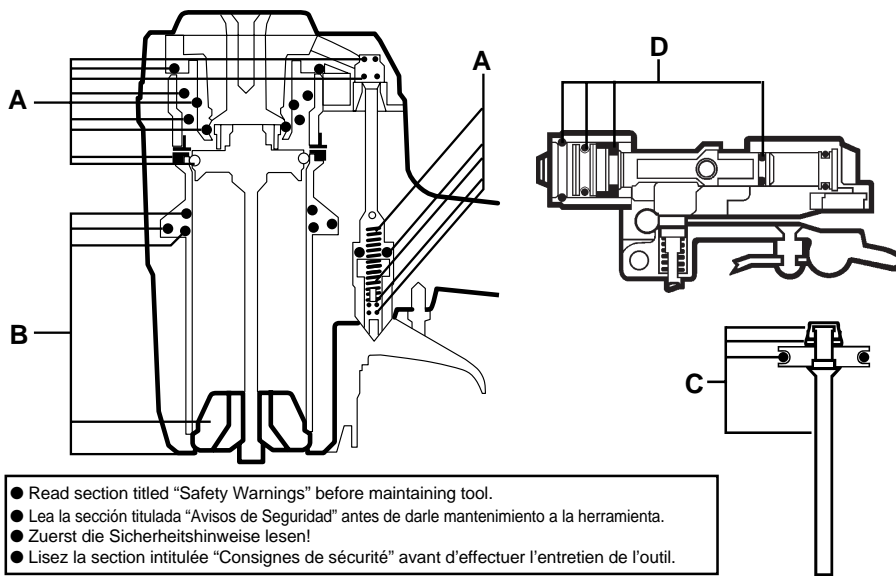

- Read section titled "Safety Warnings" before maintaining tool.
- Lea la sección titulada "Avisos de Seguridad" antes de darle mantenimiento a la herramienta.
- Zuerst die Sicherheitshinweise lesen!
- Lisez la section intitulée "Consignes de sécurité" avant d'effectuer l'entretien de l'outil.

**WARNING**  
Repairs other than those described here should be performed only by trained, qualified personnel. Contact SENCO for information at 1-800-543-4596.

**ALERTA**  
Las reparaciones, fuera de aquellas descritas aquí, deben de ser llevadas a cabo solamente por personal entrenado y calificado. Póngase en contacto con SENCO para información 1-800-543-4596.

**ACHTUNG**  
Reparaturarbeiten, die hier nicht beschrieben sind, dürfen nur von Sachkundigen im Sinne der Sicherheitsvorschriften durchgeführt werden. Wenden Sie sich an autorisierte SENCO-Service-Stellen.

**AVERTISSEMENT**  
Les réparations autres que celles décrites ici doivent être réalisées uniquement par du personnel qualifié ayant reçu la formation appropriée. Pour toute information, prenez contact avec SENCO par téléphone en appelant Le Distributeur agréé.

PROBLEMS	SOLUTIONS
<p>1. Air leak near top of tool.</p> <p>El aire se escapa cerca de la parte superior de la herramienta.</p> <p>Gerät oben undicht.</p> <p>Fuite d'air près du sommet de l'outil.</p>	<p>Tighten screws or replace parts marked by letter "A."</p> <p>Apriete los tornillos o reemplace las partes marcadas con la letra A.</p> <p>Schrauben gut anziehen, ggf. Gerät mit den Teilen aus dem mit "A" gekennzeichneten Reparatursatz instandsetzen.</p> <p>Serrez les vis à fond ou remplacez les pièces portant la lettre "A."</p>
<p>2. Tool does nothing.</p> <p>La herramienta no funciona.</p> <p>Gerät funktioniert nicht.</p> <p>L'outil ne fonctionne pas du tout.</p>	<p>Verify air supply or replace parts marked by letter "A."</p> <p>Verifique el suministro o reemplace las partes marcadas con la letra A.</p> <p>Luftanschluß überprüfen, ggf. Gerät mit den Teilen aus dem mit "A" gekennzeichneten Reparatursatz instandsetzen.</p> <p>Vérifiez l'alimentation en air ou remplacez les pièces portant la lettre "A."</p>
<p>3. Sluggish operation.</p> <p>Operación lenta.</p> <p>Träge Funktion.</p> <p>Fonctionnement lent.</p>	<p>Replace parts marked by letter "A."</p> <p>Reemplace las partes marcadas con la letra A.</p> <p>Reparieren mit den Teilen aus dem mit "A" gekennzeichneten Reparatursatz.</p> <p>Remplacez les pièces portant la lettre "A."</p>
<p>4. Air leak near bottom of tool.</p> <p>El aire se fuga cerca de la parte inferior de la herramienta.</p> <p>Gerät unten undicht.</p> <p>Fuite d'air près de la base de l'outil.</p>	<p>Tighten screws or replace parts marked by letter "B."</p> <p>Apriete los tornillos o reemplace las partes marcadas con la letra B.</p> <p>Schrauben gut anziehen, ggf. Gerät mit den Teilen aus dem mit "B" gekennzeichneten Reparatursatz instandsetzen.</p> <p>Serrez les vis à fond ou remplacez les pièces portant la lettre "B."</p>
<p>5. Poor return.</p> <p>Mal retorno.</p> <p>Schlechte Treiber-Rückführung.</p> <p>Retour inadéquat.</p>	<p>Clean tool or replace parts marked by "B."</p> <p>Limpie la herramienta o reemplace las partes marcadas con la letra B.</p> <p>Gerät reinigen, ggf. mit den Teilen aus dem mit "B" gekennzeichneten Reparatursatz instandsetzen.</p> <p>Nettoyez l'outil ou remplacez les pièces portant la lettre "B."</p>

# Troubleshooting • Identificación de Fallas • Fehlersuche • Dépannage

PROBLEMS	SOLUTIONS
<p>6. Weak drive.</p> <p>Impulsión débil.</p> <p>Schwaches Eintreiben.</p> <p>Entraînement déficient.</p>	<p>Verify adequate air supply or replace parts marked by "C."</p> <p>Verifique si el suministro de aire está adecuado o reemplace las partes marcadas con la letra C.</p> <p>Luftzufuhr überprüfeng, ggf. das Gerät mit den Teilen aus dem mit "C" gekennzeichneten Reparatursatz instandsetzen.</p> <p>Vérifiez l'alimentation en air adéquate ou remplacez les pièces portant la lettre "C."</p>
<p>7. Broken driver or worn driver.</p> <p>Impulsor quebrado o desgastado.</p> <p>Gebrochener oder verschlissener Treiber.</p> <p>Couteau cassé ou usé.</p>	<p>Replace parts marked by "C."</p> <p>Reemplace las partes marcadas con la letra C.</p> <p>Instandsetzen mit den Teilen aus dem mit "C" gekennzeichneten Reparatursatz.</p> <p>Remplacez les pièces portant la lettre "C."</p>
<p>8. Poor feed.</p> <p>Mala alimentación.</p> <p>Schlechter Vorschub.</p> <p>Alimentation inadéquate.</p>	<p>Clean tool or lubricate magazine or replace parts marked by "D."</p> <p>Limpié la herramienta o lubrique el área de almacenamiento o reemplace las partes marcadas con la letra D.</p> <p>Gerät reinigen oder das Magazin ölen, ggf. das Gerät mit den Teilen aus dem mit "D" gekennzeichneten Reparatursatz instandsetzen.</p> <p>Nettoyez l'outil ou lubrifiez le magasin ou remplacez les pièces portant la lettre "D."</p>
<p>9. Tool jamming.</p> <p>Atascamiento de la herramienta.</p> <p>Befestiger klemmt.</p> <p>Enrayage de l'outil</p>	<p>Clean tool or lubricate magazine or replace parts marked by "D."</p> <p>Limpié la herramienta o lubrique el área de almacenamiento o reemplace las partes marcadas con la letra D.</p> <p>Gerät reinigen oder das Magazin ölen, ggf. das Gerät mit den Teilen aus dem mit "D" gekennzeichneten Reparatursatz instandsetzen.</p> <p>Nettoyez l'outil ou lubrifiez le magasin ou remplacez les pièces portant la lettre "D."</p>
<p>10. Other problems.</p> <p>Otros problemas.</p> <p>Sonstige Probleme.</p> <p>Autres problèmes.</p>	<p>Contact Senco.</p> <p>Póngase en contacto con Senco.</p> <p>Kontakt mit Senco aufnehmen.</p> <p>Prenez contact avec Senco.</p>

## Accessories • Accesorios • Zubehör • Accessoires

<p>Senco offers a full line of accessories for your Senco tools, including:</p> <ul style="list-style-type: none"> <li>● Air Compressors</li> <li>● Hose</li> <li>● Couplers</li> <li>● Fittings</li> <li>● Safety Glasses</li> <li>● Pressure Gauges</li> <li>● Lubricants</li> <li>● Regulators</li> <li>● Filters</li> </ul> <p>For more information or a complete illustrated catalogue of Senco accessories, ask your representative for #DLD118.</p>	<p>Senco ofrece una línea completa de Accesorios para sus herramientas Senco, incluyendo:</p> <ul style="list-style-type: none"> <li>● Compresores de Aire</li> <li>● Manguera</li> <li>● Conectores Rapidos</li> <li>● Conectores</li> <li>● Anteojos De Seguridad</li> <li>● Manómetros</li> <li>● Lubricantes</li> <li>● Reguladores</li> <li>● Filtros</li> </ul> <p>Para mas informacion ó un pour recevoir un catalogo completo ilustrado de los Accesorios Senco, pregunte a su representante pour el numero DLD118.</p>	<p>Senco bietet Ihnen ein komplettes Programm an Zubehör für Ihr Senco Gerät:</p> <ul style="list-style-type: none"> <li>● Kompressoren</li> <li>● Anschlußelemente</li> <li>● Schmiermittel</li> <li>● Schläuche</li> <li>● Schutzbrillen</li> <li>● Reduzierventile</li> <li>● Kupplungen</li> <li>● Manometer und Filter</li> </ul> <p>Sollten Sie weitere Informationen wünschen, oder den kompletten, illustrierten Katalog haben wollen, wenden Sie sich an Ihren Senco Fachberater, der Ihnen unseren Katalog DLD118 beschaffen wird.</p>	<p>Senco offre une gamme étendue d'accessoires pour vos outils Senco y compris:</p> <ul style="list-style-type: none"> <li>● Compresseurs</li> <li>● Tuyauterie flexible</li> <li>● Raccords</li> <li>● Lunettes de sécurité</li> <li>● Manomètres</li> <li>● Lubrifiants</li> <li>● Régulateurs</li> <li>● Filtres</li> </ul> <p>Pour plus d'informations ou pour recevoir un catalogue détaillé des accessoires proposés par Senco, prenez contact avec votre représentant Senco (référence catalogue: #DLD118).</p>
--	---	--	--

## TECHNICAL SPECIFICATIONS

Minimum to maximum operating pressure	65-120 psi	4,5-8,3 BAR
Air Consumption (60 cycles per minute)	7.12 scfm	201,7 lt
Air Inlet	3/8 in.	9,52 mm
Maximum Speed (Cycles per second)	5	5
Weight	8.44 lbs.	3,83 kg
Nails per Magazine Capacity	250-300.	250-300
Nail Lengths	1 3/4 in-3 in.	45-75 mm
Nail Shank	.099, .120 in.	2,5-3,0 mm
Tool size: Height	13 1/2 in.	343 mm
Tool size: Length	12 7/8 in.	327 mm
Tool size: Width: Main Body	3 5/8 in.	92 mm
Tool size: Width: Magazine	5 1/16 in.	129 mm

## ESPECIFICACIONES TECNICAS

Presión de operación mínima y máxima	4,5-8,3 BAR	65-120 psi
Consumo de aire (60 ciclos por minuto)	201,7 lt	7.12 scfm
Entrada de aire	9,52 mm	3/8 in.
Velocidad máxima (ciclos por segundo)	5	5
Peso	3,83 kg	8.44 lbs.
Capacidad de clavos por cargador	250-300	250-300.
Longitudes de los clavos	45-75 mm	1 3/4 in-3 in.
Mango del clavo	2,5-3,0 mm	.099, .120 in.
Tamaño de la herramienta: Altura	343 mm	13 1/2 in.
Tamaño de la herramienta: Longitud	327 mm	12 7/8 in.
Tamaño de la herramienta: Ancho (Cuerpo)	92 mm	3 5/8 in.
Tamaño de la herramienta: Ancho (Cargador)	129 mm	5 1/16 in.

## TECHNISCHE DATEN

Empfohlener Betriebsüberdruck	4,5-8,3 BAR
Maximal zulässiger Betriebsüberdruck	8,3 BAR
Druckluftanschluß	R 3/8 in
Luftverbrauch (bei 60 Zyklen pro Minute)	3,36 Liter freie Luft pro Zyklus
Maximale Geschwindigkeit (Zyklen pro Sekunde)	5 Nägel/s
Gewicht	3,83 kg
Magazinvolumen	250-300 Nägel
Nagellängen	45-75 mm
Nagelschaft-Durchmesser	2,5-3,0 mm
Gerätegröße/Höhe	343 mm
Gerätegröße/Länge	327 mm
Gerätegröße/Gehäusebreite	92 mm
Gerätegröße/Magazinbreite	129 mm

## SPECIFICATIONS TECHNIQUES

Pression de travail min. et max.	4,5-8,3 BAR
Consommation d'air (60 cycles par minute)	201,7 lt
Prise d'air	9,52 mm
Vitesse maximum (cycles par seconde)	5
Poids	3,83 kg
Capacité de clous par magasin	250-300
Dimensions des clous: longueur	45-75 mm
Dimensions des clous: diamètre	2,5-3,0 mm
Dimensions de l'outil: hauteur	343 mm
Dimensions de l'outil: longueur	327 mm
Dimensions de l'outil: largeur: corps de l'appareil	92 mm
Dimensions de l'outil: largeur: magasin	129 mm

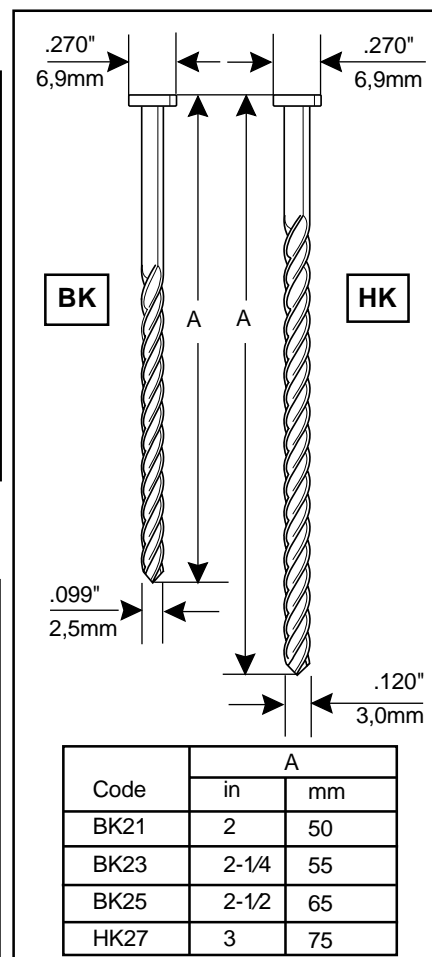

## **SENCO TOOL WARRANTY**

These parts have been designed and constructed using the highest standards of material and workmanship.

### **PARTS GUARANTEE:**

The length of this guarantee is 45 days from date of shipping to the first end-user. During this period, Senco Products, Inc., will repair or replace at Senco's option, any original part or parts for the original user. This will be done free of charge, provided the parts are determined defective in materials or workmanship upon examination by Authorized Senco factory personnel. (Exception: O-rings, Driver Blades)

### **MAIN BODY CASTING:**

The length of this guarantee is 12 months from date of shipping to the first end-user. During this period, Senco Products, Inc., will repair or replace at Senco's option, the main body casting for the original user. This will be done free of charge, provided the parts are determined defective in materials or workmanship upon examination by Authorized Senco factory personnel.

### **TERMS:**

This warranty will be honored only if:

- A. Clean, dry, regulated compressed air power source has been used, at air pressure indicated on the tool casting.
- B. No evidence of abuse, or failure to follow recommended operational maintenance, or modification of the tool is present. (Read Operator Manual for use and maintenance instructions.)
- C. When repair or replacement of parts or tools is necessary, the user returns the complete tool or accessory, with transportation prepaid, to the nearest Factory Authorized Service Center, with purchase receipt or other positive proof that the part or tool is within the warranty period.

**THE FOREGOING WARRANTY IS IN LIEU OF ALL OTHER WARRANTIES.**

ALL OTHER WARRANTIES, WHETHER ORAL, WRITTEN, EXPRESS, OR IMPLIED, INCLUDING, BUT NOT LIMITED TO, THE IMPLIED WARRANTY OF MERCHANTABILITY AND FITNESS FOR A PARTICULAR PURPOSE SHALL NOT APPLY TO THE WARRANTIES EXTENDED WITH THIS TOOL. THESE OTHER EXPRESS OR IMPLIED WARRANTIES ARE SPECIFICALLY EXCLUDED. BUYER'S OR USER'S REMEDIES ARE SOLELY AND EXCLUSIVELY AS STATED HEREIN. SENCO PRODUCTS, INC. SHALL IN NO EVENT BE LIABLE FOR INCIDENTAL, CONSEQUENTIAL, INDIRECT, OR SPECIAL DAMAGES RESULTING FROM FAILURE OF THIS WARRANTY.

IN NO EVENT, WHETHER AS A RESULT OF BREACH OF CONTRACT, WARRANTY, TORT (INCLUDING NEGLIGENCE) OR OTHERWISE, SHALL SENCO'S LIABILITY TO THE PURCHASER OF THIS TOOL OR ANY LOSS OR DAMAGE ARISING OUT OF THE BREACH OF WARRANTY, CONTRACT, OR TORT, EXCEED THE PRICE OF THE TOOL WHICH HAS GIVEN RISE TO THE CLAIM OR LIABILITY. ANY LIABILITY CONNECTED WITH THE USE OF THIS TOOL SHALL TERMINATE UPON THE EXPIRATION OF THE WARRANTY PERIOD SPECIFIED ABOVE.

SENCO PRODUCTS, INC.  
CINCINNATI, OHIO 45244 U.S.A.