

SENCO[®]

FASTENING SYSTEMS

OPERATING INSTRUCTIONS INSTRUCCIONES DE OPERACION BETRIEBSANLEITUNG MODE D'EMPLOI

- Warnings for the safe use of this tool are included in this manual.
- Los avisos para el uso seguro de esta herramienta están incluidos en este manual.
- Dieses Handbuch enthält die Sicherheitshinweise für die richtige Bedienung dieses Gerätes.
- Les consignes pour l'utilisation en toute sécurité de cet outil se trouvent dans ce manuel.

AST4, K, L, M1, M2, M3, M4, MW and PW

See your Authorized Senco Dealer, Distributor or Sales/Support Center for additional information.

In the U.S.A., you will find your nearest Senco location listed in the Yellow Pages under "Staples."
Or, you can call our toll-free **Action Line:**

1-800-543-4596

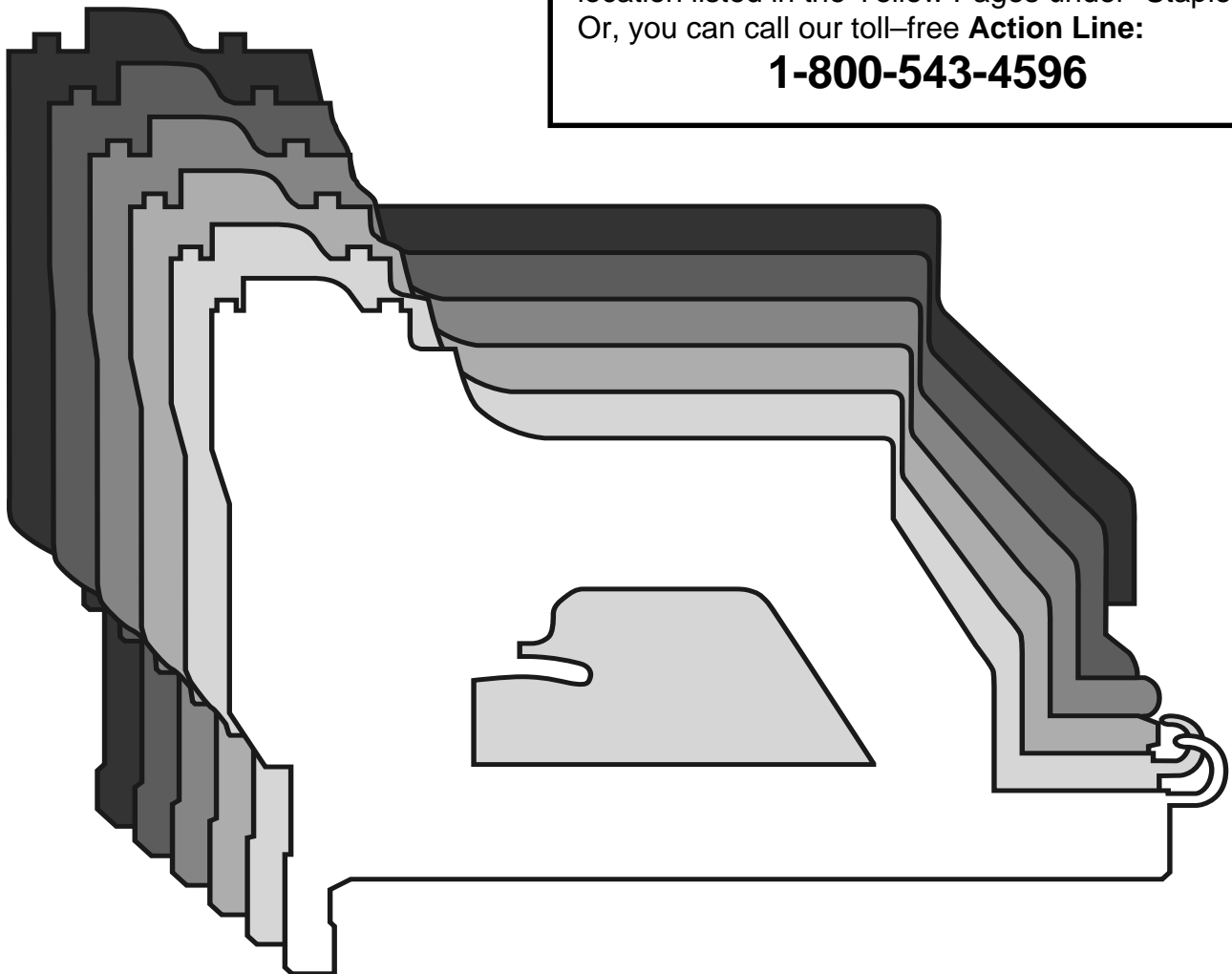

TABLE OF CONTENTS

Safety Warnings	2
Tool Use	7
Maintenance	11
Troubleshooting	12
Accessories	13

TABLA DE MATERIAS

Avisos de Seguridad	2
Uso de la Herramienta	7
Mantenimiento	11
Identificación de Fallas	12
Accesorios	13

EMPLOYER'S RESPONSIBILITIES

Employer must enforce compliance with the safety warnings and all other instructions contained in this manual.

Keep this manual available for use by all people assigned to the use of this tool.

For personal safety and proper operation of this tool, read all of these instructions carefully.

RESPONSABILIDADES DEL EMPLEADOR

El empleador tiene que hacer cumplir los avisos de seguridad y todas las demás instrucciones que se incluyen en este manual.

Mantenga este manual disponible para que lo usen todas las personas destinadas a hacer uso de esta herramienta.

Es necesario leer todas estas instrucciones, cuidadosamente, para asegurar la seguridad personal y la operación adecuada de esta herramienta.

INHALTSVERZEICHNIS

Sicherheitshinweise	2
Bedienungsanleitung	7
Wartung	11
Fehlersuche	12
Zubehör	13

TABLE DES MATIÈRES

Consignes de Sécurité	2
Utilisation de l'outil	7
Entretien	11
Dépannage	12
Accessoires	13

VERANTWORTUNG DES ARBEITGEBERS

Der Betreiber muß sicherstellen, daß alle betroffenen Beschäftigten die Sicherheitshinweise und alle anderen Anleitungen in diesem Handbuch befolgen.

Dieses Handbuch muß allen Bedienungspersonen zugänglich sein.

Lesen Sie diese Anleitungen sorgfältig, um die persönliche Sicherheit und die richtige Bedienung dieses Gerätes sicherzustellen.



RESPONSABILITÉS DE L'EMPLOYEUR

L'employeur doit faire respecter l'observation des consignes de sécurité et veiller à ce que toutes les autres instructions contenues dans ce manuel soit suivies.

Ayez ce manuel à la disposition de toutes les personnes chargées d'utiliser cet outil.

Pour votre sûreté personnelle et l'utilisation correcte de cet outil, lisez attentivement toutes ces instructions.

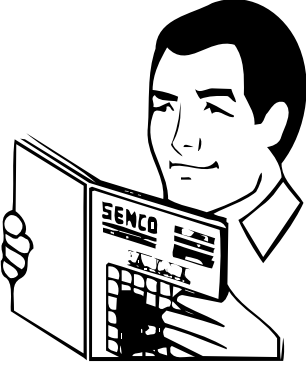
Safety Warnings • Avisos de Seguridad • Sicherheitshinweise • Consignes de Sécurité

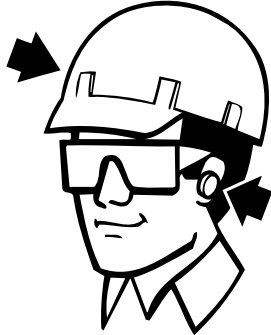
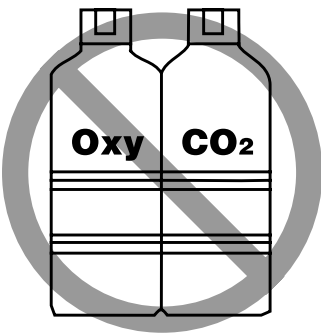
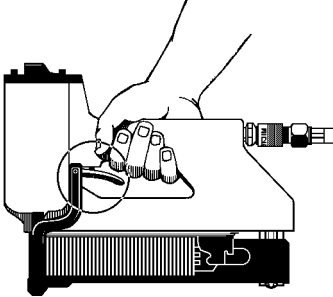
<ul style="list-style-type: none"> ● Read and understand these warnings to prevent injuries to yourself and bystanders. Refer to tool use, maintenance and troubleshooting sections for additional information. ● Lesen Sie bitte vor Inbetriebnahme des Gerätes die Sicherheitshinweise, um Unfälle und Verletzungen zu vermeiden. Beachten Sie die Hinweise für den Gerätegebrauch; die Wartung und Fehlersuche. 		<ul style="list-style-type: none"> ● Lea estos avisos y comprendalos para evitar las lesiones en usted mismo y en los espectadores. Refiérase a las secciones sobre el uso de la herramienta, el mantenimiento y la identificación de fallas, para más información. ● Lisez et retez ces consignes pour éviter des blessures à vous-même ou à toute autre personne se trouvant sur les lieux. Pour un complément d'information reportez-vous aux sections sur l'utilisation de l'outil, son entretien et son dépannage.
<ul style="list-style-type: none"> ● To prevent eye injuries, always wear OSHA required "Z87" safety glasses with permanently attached rigid, hard plastic side shields. These safety glasses must have "Z87" printed or stamped on them. Be sure everyone in your work area is wearing the same type of safety glasses. ● Um Augenverletzungen zu vermeiden, müssen bei der Benutzung dieses Gerätes Schutzbrillen getragen werden. Stellen Sie sicher, daß auch alle anderen Personen, die sich in der Nähe Ihres Arbeitsplatzes befinden, geeigneten Augenschutz tragen. 		<ul style="list-style-type: none"> ● Para prevenir lesiones en los ojos, use siempre los anteojos de seguridad "Z87" requeridos por OSHA con escudos laterales rígidos de plástico duro y adheridos permanentemente. Estos anteojos de seguridad deben tener "Z87" marcado o impreso en ellos. Asegúrese que toda persona dentro de su area de trabajo use el mismo tipo de anteojos. ● Afin de protéger vos yeux contre les blessures, portez toujours des lunettes de sécurité OSHA "Z87" avec caches latéraux en plastique rigide. La mention "Z87" doit être imprimée ou poinçonnée sur ces lunettes de sécurité. Assurez-vous que toute personne se trouvant près du secteur de travail porte des lunettes de sûreté.
<ul style="list-style-type: none"> ● Always wear other personal protective equipment such as hearing protection and hard hat. ● Tragen Sie immer die für Ihren Arbeitsplatz vorgeschriebenen persönlichen Körperschutzmittel wie Schutzhelm, Gehörschutz. 		<ul style="list-style-type: none"> ● Siempre use otro equipo de protección personal tal como protección del oído y casco. ● Portez toujours tout autre équipement de protection comme par exemple les protecteurs d'oreille et le casque de métal.
<ul style="list-style-type: none"> ● Never use oxygen, carbon dioxide or any other bottled gas as a power source for this tool; the tool will explode and cause serious injury. ● Sauerstoff, Kohlendioxyd, oder sonstige Flaschengase dürfen nie als Treibmittel für dieses Gerät benutzt werden! Sonst wird das Gerät explodieren und schwere Verletzungen verursachen. 		<ul style="list-style-type: none"> ● Nunca use oxígeno, anhídrido carbónico o cualquier otro gas embotellado como fuente de fuerza para esta herramienta; la herramienta explotará y causara lesiones graves. ● N'utilisez jamais de l'oxygène, du gaz carbonique ou tout autre gaz en bouteille comme source d'énergie pour cet outil ; cela causerait l'explosion de l'outil et entraînerait de graves blessures.
<ul style="list-style-type: none"> ● Always remove finger from trigger when not driving fasteners. Never carry the tool with finger on or under trigger. Tool will eject a fastener if the safety element is bumped. ● Nehmen Sie den Finger vom Auslöser, wenn kein Befestiger eingetrieben werden soll. Tragen Sie das Werkzeug niemals mit dem Finger am Auslöser oder unterhalb des Auslösers; das Gerät könnte unbeabsichtigt einen Befestiger austreiben, sobald die Auslösesicherung angestoßen wird. 		<ul style="list-style-type: none"> ● Siempre quite el dedo del gatillo cuando no esté disparando sujetadores. Nunca cargue la herramienta con el dedo sobre o por debajo del gatillo. La herramienta disparara un sujetador si se golpea el elemento de seguridad. ● Enlevez le doigt de la détente quand vous n'enfoncez pas des projectiles. Ne transportez jamais l'outil avec votre doigt sur la détente ; l'outil éjectera des projectiles si le palpeur de sécurité est heurté.

Safety Warnings • Avisos de Seguridad • Sicherheitshinweise • Consignes de Sécurité

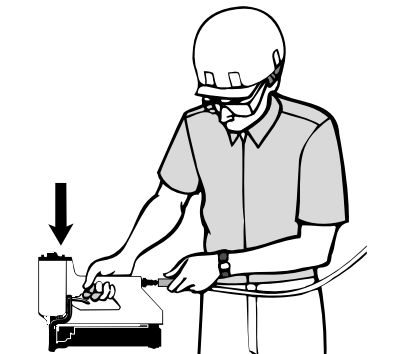
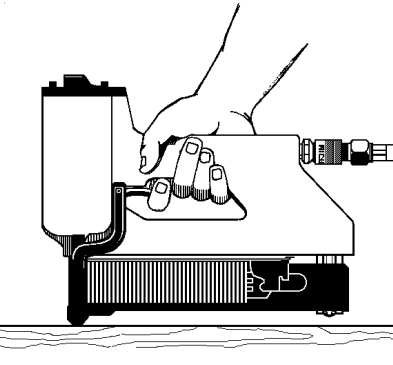
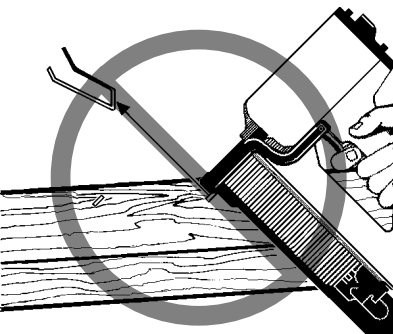
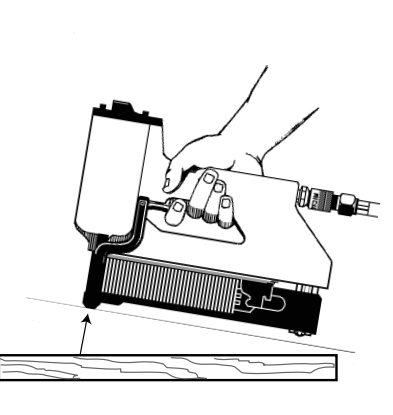
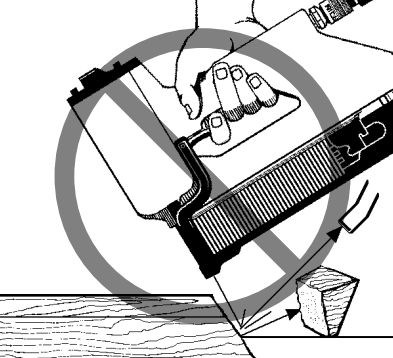
<ul style="list-style-type: none"> ● Always assume the tool contains fasteners. Keep the tool pointed away from yourself and others. No horseplay. Respect the tool as a working implement. ● Nehmen Sie immer an, daß das Gerät Befestiger enthält. Richten Sie das Gerät nicht gegen sich oder jemand anderen, gleichgültig ob es Befestiger enthält oder nicht. Nicht damit herumspielen. Betrachten Sie das Gerät als ein Werkzeug. 		<ul style="list-style-type: none"> ● Siempre suponga que la herramienta contiene sujetadores. Mantenga la herramienta apuntando en la dirección opuesta de usted y de los demás. No juegue con ella. Respete a la herramienta como un implemento de trabajo. ● Présumez toujours que l'outil contient des projectiles. Maintenez l'outil pointé à l'écart de vous-même et d'autres personnes. Pas de jeu de mains ! Respectez l'outil en tant qu'instrument de travail.
<ul style="list-style-type: none"> ● Drive fasteners into work surface only; never into materials too hard to penetrate. ● Betätigen Sie das Gerät nur, wenn die Sicherheitsvorrichtung auf ein Werkstück aufgesetzt ist. Werkstücke aus zu harten Materialien vermeiden. 		<ul style="list-style-type: none"> ● Dispare los sujetadores solamente en la superficie de trabajo, nunca en materiales que sean muy duros para penetrarlos. ● Agrafer uniquement dans la surface de travail ; jamais dans des matériaux trop durs à pénétrer.
<ul style="list-style-type: none"> ● Do not drive fasteners on top of other fasteners or with the tool at too steep of an angle; the fasteners can ricochet and hurt someone. ● Befestiger nicht auf andere Befestiger treiben oder das Gerät zu schräg aufsetzen: Befestiger könnten abprallen und jemanden verletzen. 		<ul style="list-style-type: none"> ● No dispare los sujetadores uno encima del otro o con la herramienta en un ángulo muy empinado; los sujetadores pueden rebotar y herir a alguien. ● N'enfoncez pas des projectiles sur d'autres projectiles ou avec l'outil à un angle trop grand ; les projectiles peuvent ricocher et blesser quelqu'un.
<ul style="list-style-type: none"> ● When using tool, care should be taken due to possibility of tool recoil after a fastener is driven. If safety element is unintentionally allowed to re-contact work surface following a recoil, an unwanted fastener will be driven. Therefore, allow tool to recoil completely off work surface after a fastener is driven to avoid this condition. Do not push safety element on work surface until a second fastener is desired. ● Beim Einsatz des Gerätes ist darauf zu achten, daß das Gerät einen Rückschlag-effekt hat. Sollte die Sicherheitsvorrichtung unbeabsichtigt die Werkstoffoberfläche berühren, kann es zu einem ungewollten Setzen eines Befestigers kommen. Daher ist es ratsam, das Gerät ganz vom Werkstück abzuheben und nur dann aufzusetzen, wenn eine Befestigung gewollt wird. 		<ul style="list-style-type: none"> ● Cuando se use la herramienta se deben tomar precauciones, debido a la posibilidad que esta rebote. Si al rebotar y el seguro no intencionalmente volviera a tocar la superficie de trabajo, la herramienta pudiera disparar un segundo sujetador no deseado. Por lo tanto para evitar esta condición permita a la herramienta rebotar fuera de la superficie de trabajo. No presione el seguro en la superficie de trabajo hasta que desee disparar otro sujetador. ● Lors de l'utilisation de l'appareil, faites attention car le rebond de l'appareil peut déclencher le tir d'un projectile si l'élément de sécurité "de contact" est réarmé. Afin d'éviter cela, laissez l'appareil rebondir sans essayer de le maintenir en contact avec la surface de travail.
<ul style="list-style-type: none"> ● Do not drive fasteners close to the edge of the work surface. The workpiece is likely to split and the fastener could fly free or ricochet and hit someone. ● Setzen Sie Befestiger nicht zu dicht an die Kante des Werkstückes. Die Kante könnte abplatzen und der Befestiger könnte wegfliegen oder abprallen und jemanden verletzen. 		<ul style="list-style-type: none"> ● No clave sujetadores cerca del borde de la superficie de trabajo. La pieza de trabajo seguramente se partirá y el sujetador podría volar solo o rebotar y pegarle a alguien. ● N'enfoncez pas les projectiles près du bord de la surface de travail. La pièce sur laquelle vous travaillez se fendrait probablement et les projectiles pourraient être projetés ou ricocher et blesser quelqu'un.



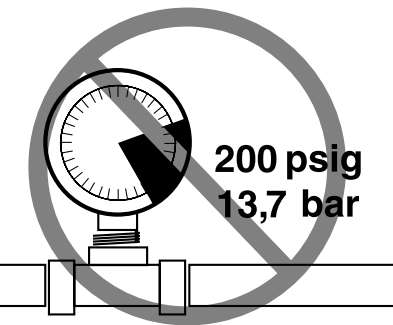
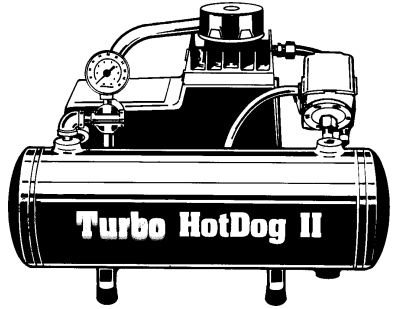
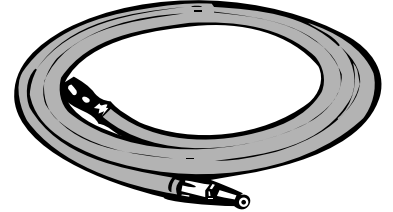
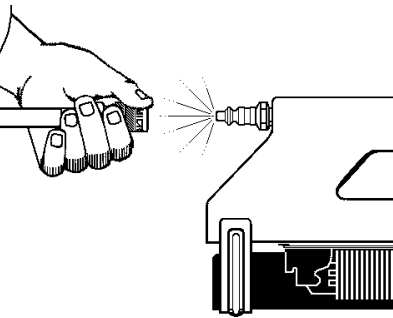
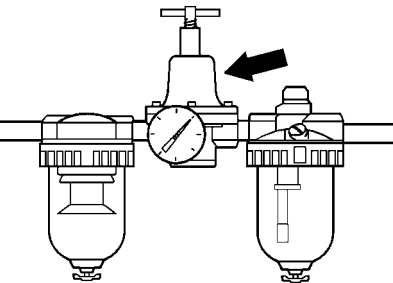

Safety Warnings • Avisos de Seguridad • Sicherheitshinweise • Consignes de Sécurité

<ul style="list-style-type: none"> ● Tool may eject a fastener when connected to air supply; therefore, remove all fasteners from tool before connecting air. ● Nach einer Reparatur könnte die Möglichkeit bestehen, daß das Gerät beim Anschluß an die Luftzufuhr einen Befestiger austreibt. Deshalb das Gerät immer erst an die Druckluft anschließen und dann laden. 		<ul style="list-style-type: none"> ● La herramienta puede expulsar un grapa al estar conectada al suministro de aire, por lo tanto, remueva todos los grapas antes de conectar la herramienta al suministro de aire. ● L'outil peut éjecter un projectile quand il est raccordé à l'alimentation en air, par conséquent, enlevez tous les projectiles avant le raccordement à l'air.
<ul style="list-style-type: none"> ● Never use tool if safety element, trigger or springs have become inoperable, missing or damaged. Do not tamper with or remove safety element, trigger, or springs. ● Benutzen Sie das Gerät niemals, wenn die Auslösesicherung, der Auslöser oder die Federn fehlen oder beschädigt sind. Manipulieren oder entfernen Sie diese Teile niemals. 		<ul style="list-style-type: none"> ● Nunca use la herramienta si el disparo, la seguridad o los resortes se han vuelto inoperantes, si faltan o están dañados. No maneje indebidamente o remueva la seguridad, el disparador o los resortes. ● N'utilisez jamais l'outil si le palpeur de sécurité, la détente ou les ressorts sont inutilisables, manquants ou endommagés. N'altérez pas ceux-ci et ne les enlevez pas.
<ul style="list-style-type: none"> ● Make sure all screws and caps are securely tightened at all times. Make daily inspections for free movement of trigger and safety element. Never use the tool if parts are missing or damaged. ● Kontrollieren Sie regelmäßig an Ihrem Gerät den festen Sitz aller Schrauben und Muttern. Überprüfen Sie täglich, ob sich Auslöser und Auslösesicherung frei bewegen lassen. Benutzen Sie das Gerät nie, wenn Teile fehlen oder schadhaft sind. 		<ul style="list-style-type: none"> ● Asegúrese de que todos los tornillos y tapas estén asegurados en forma apretada, en todo momento. Realice inspecciones diarias asegurándose que el Gatillo y el seguro se mueven libremente. Nunca use la herramienta si hay partes que faltan o que están dañadas. ● Assurez-vous que tous les vis et couvercles soient serrés en permanence. Par une inspection journalière, assurez-vous que la détente et les sécurités fonctionnent librement. N'utilisez jamais l'outil si des pièces manquent ou sont endommagées.
<ul style="list-style-type: none"> ● Use only parts, fasteners, and accessories recommended or sold by SENCO. Do not modify tool without authorization from SENCO. ● Verwenden Sie nur Ersatzteile, Befestiger und Zubehörteile, die von SENCO empfohlen und/oder verkauft werden. Nehmen Sie ohne Authorisation seitens SENCO keine Veränderungen vor. 		<ul style="list-style-type: none"> ● Use solamente partes, sujetadores y accesorios recomendados o vendidos por SENCO. No modifique la herramienta sin autorización de SENCO. ● Utilisez uniquement les pièces de rechange, accessoires et projectiles recommandés ou vendus par SENCO. Ne modifiez jamais un appareil sans l'autorisation explicite de SENCO.
<ul style="list-style-type: none"> ● Disconnect tool from air before doing tool maintenance, clearing a jammed fastener, leaving work area, moving tool to another location, or handing the tool to another person. ● Trennen Sie die Luftzufuhr vom Gerät, bevor das Gerät gewartet oder repariert, eine Verklebung beseitigt, das Gerät an einen anderen Arbeitsplatz gebracht wird oder Sie Ihren Arbeitsplatz verlassen, oder das Gerät an eine andere Person weitergeben. 		<ul style="list-style-type: none"> ● Desconecte la herramienta del aire antes de darle mantenimiento a la herramienta de arreglar un sujetador atascado, de dejar el área de trabajo o de mover la herramienta a otro lugar, o entregar la herramienta a otro persona. ● Couper l'arrivée d'air comprimé avant toute intervention sur l'appareil (maintenance ou dégagement d'un projectile coincé) ou avant de vous éloigner du secteur de travail ou avant de déplacer l'appareil, ou encore avant de le donner à une autre personne.

Safety Warnings • Avisos de Seguridad • Sicherheitshinweise • Consignes de Sécurité

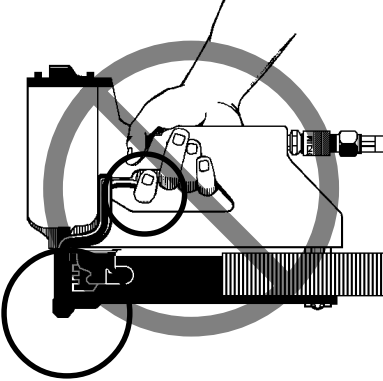
<ul style="list-style-type: none"> ● Tools shall not be connected to air pressure which potentially exceeds 200 psig or 13.7 bar. ● Die Geräte dürfen nicht an ein Luftdruckversorgungsnetz angeschlossen werden, welches den ständigen Druck von 13,7 bar überschreitet. 	 <p>200 psig 13,7 bar</p>	<ul style="list-style-type: none"> ● Las herramientas no deben ser conectadas a presión de aire que potencialmente exceda 200 psig o 13,7 bar. ● Les appareils ne doivent être raccordés qu'à un réseau dont il est assuré que la pression maximale ne peut dépasser 200 psig ou 13,7 bar.
<ul style="list-style-type: none"> ● Air compressors used to supply compressed air to this tool must comply with requirement ANSI/ASME B 19.1-1995 (U.S.), "Safety Standard For Air Compressed Systems." ● Die für diese Geräte verwendeten Druckluft-Kompressoren müssen den gesetzlichen Sicherheitsanforderungen entsprechen. 		<ul style="list-style-type: none"> ● Los compresores para aire, utilizados para suministrar aire comprimido a esta herramienta deben cumplir con el requisito ANSI/ASME B 19,1 -1995 (USA), "Estandards de Seguridad para Sistemas de aire comprimido." ● Les compresseurs d'air comprimé utilisés pour l'alimentation en air comprimé de cet outil doivent se conformer à la norme ANSI/ASME B 19,1 -1995 (U.S.) "Safety Standard For Air Compressed Systems".
<ul style="list-style-type: none"> ● Air hose must have a minimum working pressure rating of 150 psig (10.3 bar) or 150% of the maximum pressure produced in the system, whichever is higher. ● Der Druckluftschlauch muß für 10,3 bar ausgelegt sein, mindestens jedoch für 150% des Druckes, mit dem das Gerät betrieben wird. 		<ul style="list-style-type: none"> ● La manguera para aire debe tener una capacidad mínima de presión para trabajo de 150 psig (10,3 bar) o 150% de la presión máxima producida por el sistema, cualquiera que sea la mayor. ● Le tuyau d'alimentation doit résister à une pression minimum de travail de 150 psig (10,3 bar) ou 150% de la pression maximum produite dans le système, quelle que soit celle qui est la plus élevée.
<ul style="list-style-type: none"> ● The tool and air supply hose must have a hose coupling such that all pressure is removed from the tool when the coupling joint is disconnected. ● Das Gerät und der Druckluftschlauch müssen durch eine Schnellkupplung so verbunden sein, daß beim Trennen die Druckluft aus dem Gerät entweicht. 		<ul style="list-style-type: none"> ● La herramienta y la manguera del suministro de aire deben tener un acople de manera que toda la presión sea removida de la herramienta cuando se desconecta la junta del acople. ● L'outil et le tuyau d'alimentation en air doivent comporter un raccord agencé de telle façon que toute la pression est enlevée de l'outil quand le raccord est séparé de l'outil.
<ul style="list-style-type: none"> ● Use only clean, dry, regulated compressed air at recommended pressure. ● Nur reine, trockene, geregelte Druckluft mit dem empfohlenen Druck benutzen. 		<ul style="list-style-type: none"> ● Use solamente aire comprimido limpio, seco y regulado a las presiones recomendadas. ● Utilisez uniquement de l'air comprimé réglé, propre et sec, à la pression recommandée.

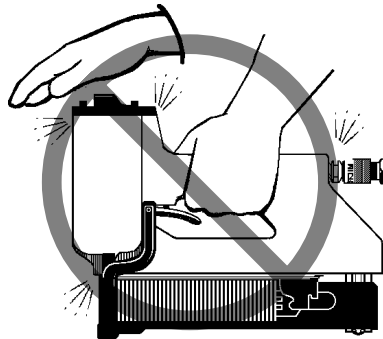
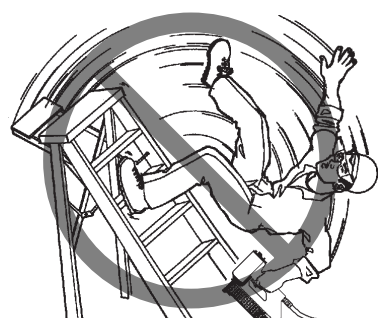
Safety Warnings • Avisos de Seguridad • Sicherheitshinweise • Consignes de Sécurité

<ul style="list-style-type: none"> ● Do not load fasteners with trigger or safety element depressed. ● Laden Sie das Gerät nicht, wenn der Auslöser oder die Auslösesicherung betätigt sind. 		<ul style="list-style-type: none"> ● No cargue los sujetadores con el disparo o la seguridad oprimidos. ● Ne chargez pas des projectiles en appuyant sur la détente ou sur le palpeur de sécurité.
<ul style="list-style-type: none"> ● Do not use tool without Danger label on tool. If label is missing, damaged or unreadable, contact your SENCO representative to obtain a new label. ● Benutzen Sie das Gerät nicht ohne den Aufkleber mit Sicherheitshinweisen. Sollte der Aufkleber fehlen, beschädigt oder unleserlich sein, wenden Sie sich wegen Ersatzes an Ihren SENCO-Händler. 		<ul style="list-style-type: none"> ● No use la herramienta sin la etiqueta de Avisos de Seguridad. Si la etiqueta esta dañada, no se puede leer o falta completamente. Comuníquese con su representante de SENCO para obtener una etiqueta nueva. ● N'utilisez pas l'appareil sans l'étiquette de sécurité. Si l'étiquette est manquante, endommagée ou illisible, prendre contact avec votre représentant SENCO pour en obtenir une autre.
<ul style="list-style-type: none"> ● Never use a tool that leaks air or needs repair. ● Kein undichtes oder schadhaftes Gerät benutzen. 		<ul style="list-style-type: none"> ● Nunca use una herramienta que tenga escapes de aire o que necesite reparación. ● N'utilisez jamais un outil qui a des fuites d'air ou qui a besoin d'être réparé.
<ul style="list-style-type: none"> ● Always place yourself in a firmly balanced position when using or handling the tool. ● Bei Benutzung und Handhabung des Gerätes eine standsichere Position einnehmen. 		<ul style="list-style-type: none"> ● Siempre colóquese usted en una posición firmemente equilibrada cuando use o maneje la herramienta. ● Veiller à toujours être en position stable pour toute utilisation ou intervention sur l'appareil.
<ul style="list-style-type: none"> ● For information on the "SENCO Safety First Program," contact your SENCO representative. ● Um Information über das "SENCO Program" "Sicherheit zuerst" zu erhalten, wenden Sie sich an Ihren SENCO-Händler. 	<p>Safety First.  The only way to work.®</p>	<ul style="list-style-type: none"> ● Para información sobre el "Programa de SENCO la Seguridad es Primero" comuníquese con su representante de SENCO. ● Prendre contact avec votre représentant SENCO pour tout renseignement sur "Le Programme SENCO de Première Urgence".

Tool Use • Uso de la Herramienta • Bedienungsanleitung • Utilisation de l'Outil

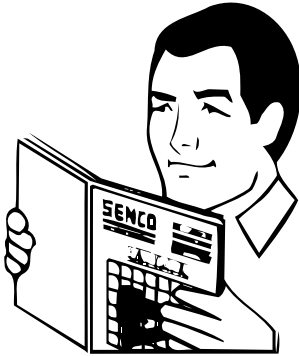
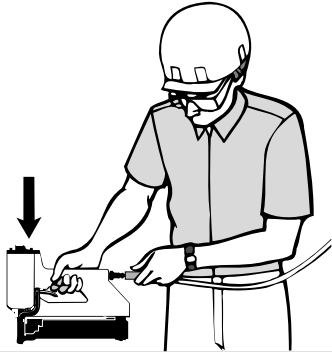
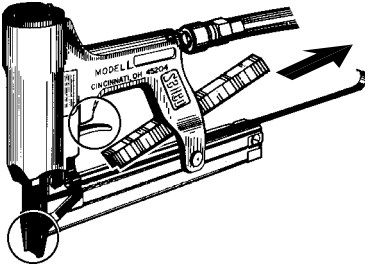
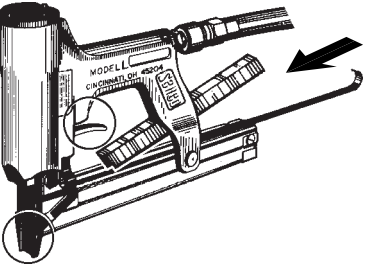
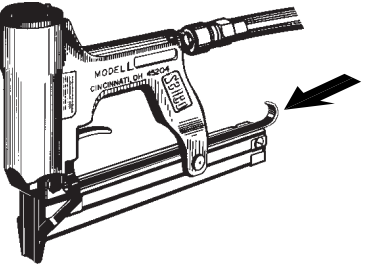
<ul style="list-style-type: none"> ● Read section titled "Safety Warnings" before using tool. ● Vor dem Einsatz des Gerätes bitte die Sicherheitshinweise lesen. 		<ul style="list-style-type: none"> ● Lea la sección titulada "Avisos de Seguridad" antes de usar la herramienta. ● Avant d'utiliser l'outil, lisez le chapitre intitulée "Consignes de Sécurité".
<ul style="list-style-type: none"> ● Keep tool pointed away from yourself and others and connect air to tool. ● Beim Anschließen an die Druckluftleitung ist darauf zu achten, daß das Gerät so gehalten wird, daß die Klammerraustrittsöffnung nie auf Sie oder andere gerichtet ist. 		<ul style="list-style-type: none"> ● Mantenga la herramienta apuntando en dirección opuesta de usted y de otros y conecte el aire a la manguera. ● Maintenez l'outil pointé à l'écart d'autres personnes et de vous-même et raccordez l'air à l'outil.
<div style="border: 1px solid black; padding: 5px; text-align: center; width: fit-content; margin: 0 auto;">L/K</div> <ul style="list-style-type: none"> ● To Load: Pull staple door back into "locked" position. ● Laden des Magazins: Abdeckschieber zurückziehen bis er einrastet. 		<div style="border: 1px solid black; padding: 5px; text-align: center; width: fit-content; margin: 0 auto;">L/K</div> <ul style="list-style-type: none"> ● Para cargar: Tire la puerta atrás hasta la posición "cerrada" ("locked"). ● Pour charger : Tirez le porte en arrière ddans la position "verrouillée" ("locked").
<ul style="list-style-type: none"> ● Place strip of staples onto rail. Use only genuine Senco fasteners. Do not load with safety element or trigger depressed. ● Klammerstreifen auf die Schiene einlegen. Ausdrücklich weisen wir darauf hin, daß als Befestigungsmittel für die Geräte gemäß den Unfallverhütungsvorschriften für tragbare Eintreibgeräte nur die in dieser Betriebsanleitung aufgeführten Original-Senco-Klammern zugelassen sind. Laden Sie das Gerät nicht, wenn der Auslösehebel oder die Auslösesicherung betätigt ist. 		<ul style="list-style-type: none"> ● Ponga la tira sobre la guía. Use solamente sujetadores Senco auténticos. No cargue con el disparo o la seguridad oprimidos. ● Mettez une bande d'agrafes sur la traverse. Utilisez uniquement les véritables agrafes Senco. Veillez à ne pas appuyer sur le palpeur de sécurité ou sur la détente quand vous chargez.
<ul style="list-style-type: none"> ● Slide staple door shut. ● Abdeckschieber schließen. 		<ul style="list-style-type: none"> ● Cierre la puerta. ● Fermez le porte.

M1/M2/M3/M4/MW/PW/AST4

- Insert strip of staples into rear of magazine. Use only genuine SENCO fasteners. Do not load with safety element or trigger depressed. Pull feeder shoe back.
- Klammerstreifen von hinten in das Magazin einführen. Ausdrücklich weisen wir darauf hin, daß als Befestigungsmittel für die Geräte gemäß den Unfallverhütungsvorschriften für tragbare Eintreibgeräte nur die in dieser Betriebsanleitung aufgeführten Original-SENCO-Klammern zugelassen sind. Laden Sie das Gerät nicht, wenn der Auslösehebel oder die Auslösesicherung betätigt ist. Klammervorschieber zurückziehen.

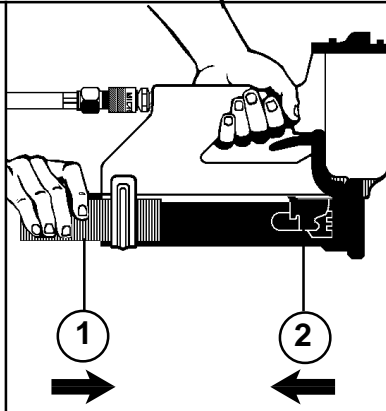

M1/M2/M3/M4/MW/PW/AST4

- Inserte la tira de grapas en la parte de atrás del área de almacenamiento. Use solamente sujetadores SENCO auténticos. No cargue con el disparo o la seguridad oprimidos. Tire la zapata del alimentador.
- Introduisez une bande de agraffes dans la partie arrière du magasin. Utilisez uniquement les véritables agraffes SENCO. Veillez à ne pas appuyer sur le palpeur de sécurité ou sur la détente quand vous chargez. Tirez le poussoir en arrière.

- Tools with "Dual-Action" trigger can be driven two ways:
 - a) Position safety element against work surface and pull trigger..."Trigger Fire."
 - b) Pull trigger and push safety element against work surface for operation each time the safety element is pushed against the work surface. This "bottom-fire" mode of operation is preferred when high speed, rapid fastener placement is desired.

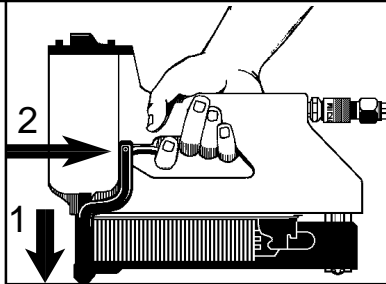

- Mit einem Abzug für "Einzel-und Kontaktauslösung" können die Nägel auf zweierlei Art und Weise eingeschossen werden:
 - A. Sie positioniere die Sicherheitsvorrichtung auf der Arbeitsoberfläche und betätigen den Abzug..."Einzelanslösung".
 - B. Sie betätigen den Abzug und setzen das Gerät mit der Sicherheitsvorrichtung auf das Werkstück. Der Abzug bleibt durchgezogen! Bei jedem Aufsetzen wird ein neuer Eintreibvorgang ausgelöst. Die Kontaktauslösung eignet sich für schnelles, aufeinanderfolgendes Eintreiben von vielen Befestigern.

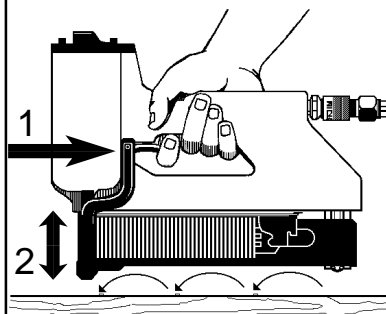

- Las herramientas con gatillo de acción doble pueden ser disparadas de dos maneras:
 - a) Oprima el seguro contra la superficie de trabajo y apriete el gatillo...Disparo de gatillo.
 - b) Jale el gatillo y posteriormente presione el seguro contra la superficie de trabajo para que se active cada vez que el seguro sea presionado contra la superficie de trabajo. Este modo de operación "Disparo por golpeteo del seguro" es preferido cuando se desea alta velocidad de clavado.

- Les appareils équipés de déclenchement "au touché / par gâchette" peuvent être utilisés de 2 façons différentes:
 - a) Déclenchement par "gâchette": Appliquer le palpeur de sécurité de l'appareil à l'endroit désiré et activer la gâchette.
 - b) tirer la gâchette et appuyer la sécurité sur la surface de travail, pour provoquer un tir; chaque nouvel appui de la sécurité sur la surface de travail provoquera un nouveau tir. Ce mode de travail "à la volée" est apprécié pour des travaux de clouages très rapides.

- With a "Restrictive" trigger, nails can only be driven one way. First depress safety element against work surface then pull trigger. This feature is helpful when precise fastener placement is required. Read the "Customer Satisfaction and Safety Reminder" (CSSR) in the tool and fastener boxes for safety information regarding the Dual Action and Restrictive triggers. Under certain conditions, the Restrictive trigger may reduce the possibility of injury to you or to others working with you.

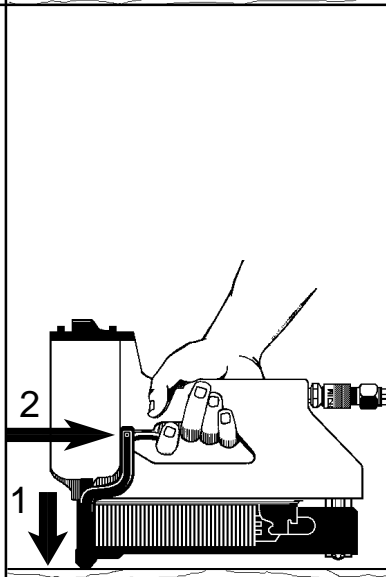

- Bei Geräten mit Einzelauslösung können die Nägel nur einzeln eingeschossen werden. Setzen Sie zunächst die Sicherheitsvorrichtung auf die Arbeitsoberfläche und drücken Sie dann den Abzug. Diese Vorgehensweise ist hilfreich, wenn eine genaue Platzierung der Befestiger gewünscht ist. Lesen Sie die Instruktionen für "Kundenzufriedenheit und Sicherheitsvorschriften" (CSSR), über Sicherheitsinformationen für die Kontaktauslösung und die Einzelauslösung, die sich im Werkzeugkasten befinden. Unter bestimmten Umständen kann die Einzelauslösung die Verletzungsgefahr für Sie und andere, die mit ihnen arbeiten, reduzieren.

- Las herramientas con "Gatillo Restringido" solamente se pueden disparar con el gatillo. Primero apriete el elemento de seguridad contra la superficie de trabajo y después tire del gatillo. Esta característica es útil cuando se requiere precisión en la colocación de los sujetadores. Lea el "Recordatorio de Seguridad y Satisfacción del Cliente" (CSSR) en las cajas de sujetadores y de las herramientas para información sobre seguridad de los Gatillos Restringido y de Acción Dual. Bajo ciertas condiciones, el Gatillo Restringido puede reducir la posibilidad de heridas a su persona o a otros que trabajen con usted.
- Avec une gachette "restrictive", les clous ne peuvent être tirés que dans une seule direction. Appuyer d'abord le palpeur de sécurité sur la surface de travail, puis tirer sur la gachette. Cette fonction est utile pour un placement précis de projectiles. Lire le "Rappel de Sécurité et Satisfaction du Client" (CSSR) dans les boîtes à outils et fixations pour les informations de sécurité concernant les Détonnes à Double Action et à Restriction. Dans certaines circonstances, la Détonne à Restriction peut réduire la possibilité de se blesser ou de blesser d'autres personnes.

Tool Use • Uso de la Herramienta • Bedienungsanleitung • Utilisation de l'Outil

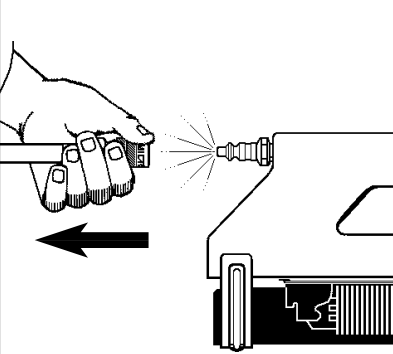
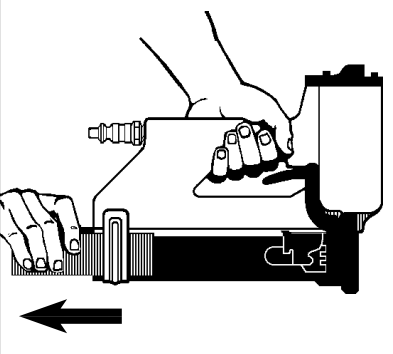
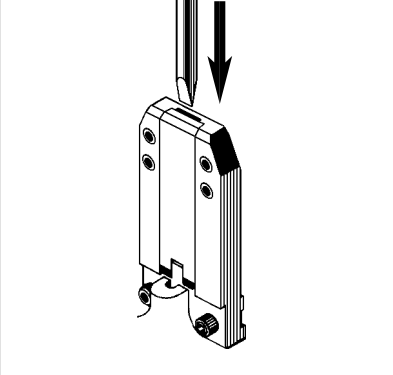
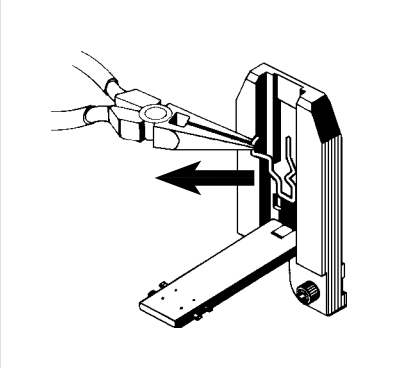
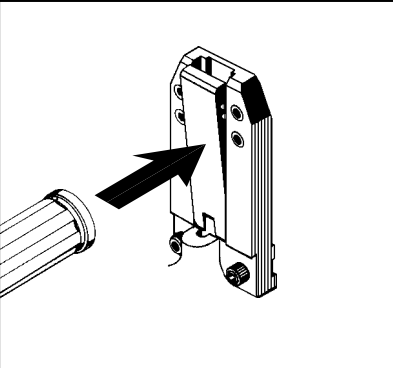
<ul style="list-style-type: none"> ● Should a staple jam occur, disconnect air supply. ● Wenn ein Klammer klemmt, das Gerät von der Druckluftleitung trennen. 		<ul style="list-style-type: none"> ● Si se produce un atascamiento de las grapas, desconecte el suministro de aire. ● Si un enrayage se produit, coupez l'arrivée d'air.
<ul style="list-style-type: none"> ● Remove fasteners from the tool. ● Befestiger aus dem Gerät nehmen. 		<ul style="list-style-type: none"> ● Retire los sujetadores de la herramienta. ● Videz le magasin de l'outil.
<div style="border: 1px solid black; padding: 2px; text-align: center; margin-bottom: 10px;">K/L/M1/M2/M3/MW/PW</div> <ul style="list-style-type: none"> ● Insert the tip of a screwdriver into the driver track. Tap the handle straight down to open door. Do not twist or turn screwdriver. ● Mit die Schraubendreherspitze in die Öffnung der Klammerführung gehen und durch eine Abwärtsbewegung des Schraubendrehers die Klappe öffnen. Den Schraubendreher dabei nicht drehen oder wenden. 		<div style="border: 1px solid black; padding: 2px; text-align: center; margin-bottom: 10px;">K/L/M1/M2/M3/MW/PW</div> <ul style="list-style-type: none"> ● Introduzca la punta de un de sarmador en la abertura del cuerpo guía. Golpee el mango rectamente para abrir la puerta. No palanquee ni de vuelta al desarmador. ● Insérez la pointe d'un tourne-vis dans l'ouverture du guide ; Enfoncez la pointe du tourne-vis jusqu' à ouverture de la porte. Ne pas faire pivoter la pointe du tourne-vis.
<ul style="list-style-type: none"> ● Remove jammed fastener. ● Verklemmten Befestiger entfernen. 		<ul style="list-style-type: none"> ● Remueva el sujetador atascado. ● Retirez le projectile coincé.
<ul style="list-style-type: none"> ● Close door with a sharp tap from the screwdriver handle. ● Klappe mit dem Schraubendrehergriff fest zuschlagen. 		<ul style="list-style-type: none"> ● Cierre la puertecilla con un golpe fuerte del mango del desarmador. ● Refermez la porte en tapant avec la un poignée du tourne-vis.

Tool Use • Uso de la Herramienta • Bedienungsanleitung • Utilisation de l'Outil

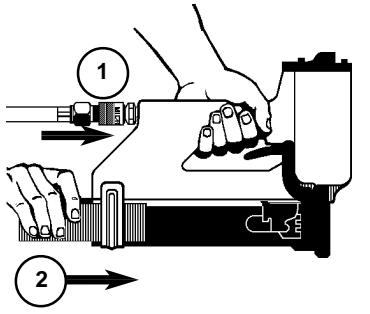
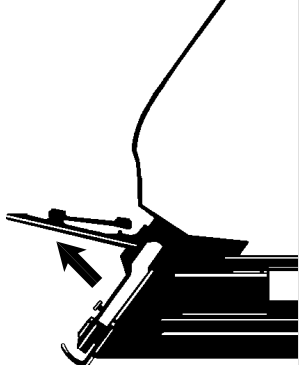
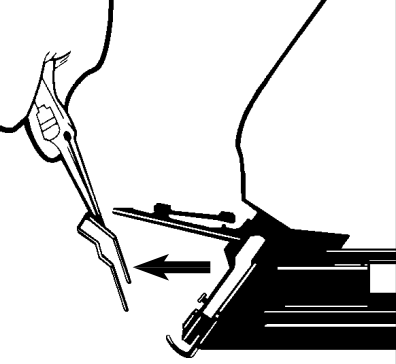
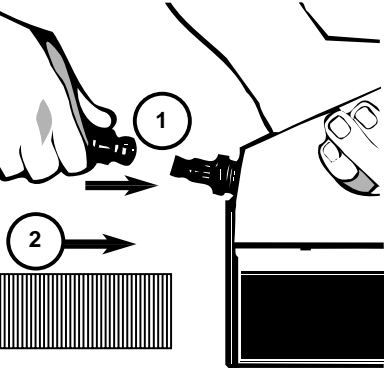
<ul style="list-style-type: none"> ● Connect air supply and replace fasteners. ● Erst Gerät an die Druckluftleitung anschließen, dann Befestiger einlegen. 		<ul style="list-style-type: none"> ● Conecte la línea de aire y reemplace los sujetadores. ● Reconnectez la conduite d'air comprimé et rechargez le magasin.
<div style="border: 1px solid black; padding: 5px; text-align: center; margin-bottom: 10px;">AST4/M4</div> <ul style="list-style-type: none"> ● Release E-Z Clear latch and open door. ● Klappe entriegeln und öffnen. 		<div style="border: 1px solid black; padding: 5px; text-align: center; margin-bottom: 10px;">AST4/M4</div> <ul style="list-style-type: none"> ● Suelte el pestillo de alivio fácil (E-Z) y abra la puerta. ● Relâchez le loquet transparent "E-Z" et ouvrez le volet de front.
<ul style="list-style-type: none"> ● Remove jammed fastener. Close door and latch. ● Verklemmten Befestiger entfernen, Klappe schließen und verriegeln. 		<ul style="list-style-type: none"> ● Remueva el sujetador atascado. Cierre la puerta con pestillo. ● Enlevez le projectile coincé. Fermez le volet de front et le loquet.
<ul style="list-style-type: none"> ● Connect air supply and replace fasteners. ● Erst Gerät an die Druckluftleitung anschließen, dann Befestiger einlegen. 		<ul style="list-style-type: none"> ● Conecte la línea de aire y reemplace los sujetadores. ● Reconnectez la conduite d'air comprimé et rechargez le magasin.

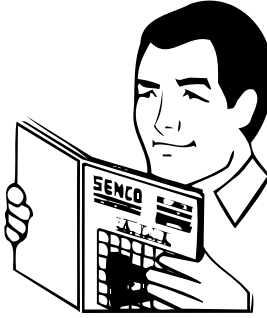
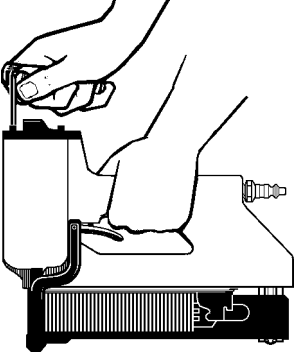
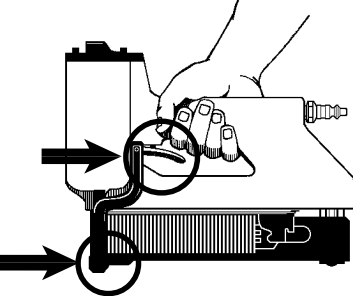
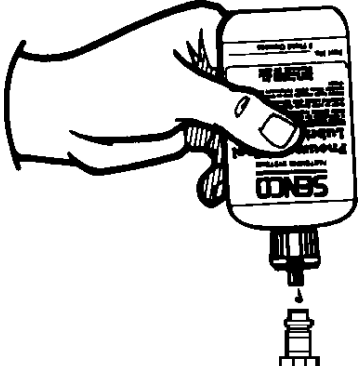
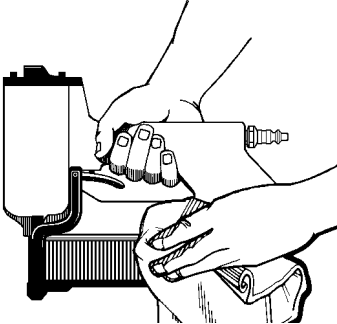
<ul style="list-style-type: none"> ● Read section titled "Safety Warnings" before maintaining tool. ● Zuerst die Sicherheitshinweise lesen! 		<ul style="list-style-type: none"> ● Lea la sección titulada "Avisos de Seguridad" antes de darle mantenimiento a la herramienta. ● Lisez la section intitulée "Consignes de Sécurité" avant d'effectuer l'entretien de l'outil.
<ul style="list-style-type: none"> ● All screws should be kept tight. Loose screws result in unsafe operation and parts breakage. ● Alle Schrauben und Mutter müssen fest angezogen sein. Lose Schrauben und Muttern bedeuten Sicherheitsrisiko und Teilebruch. 		<ul style="list-style-type: none"> ● Todos los tornillos tienen que mantenerse apretados. Los tornillos sueltos pueden producir una operación no segura y quebraduras de partes. ● Toutes les vis doivent être maintenues serrées à fond. Les vis desserrées entraînent un manque de sûreté du fonctionnement et la rupture de pièces.
<ul style="list-style-type: none"> ● With tool disconnected, make daily inspection to assure free movement of safety element and trigger. Do not use tool if safety element or trigger sticks or binds. ● Prüfen Sie täglich (das Gerät muß vorher von der Druckluftleitung getrennt worden sein!), ob sich die Auslösehebel und die Auslösesicherung frei bewegen lassen. Benutzen Sie das Gerät nicht, wenn der Auslöser oder die Auslösesicherung schwergängig ist. 		<ul style="list-style-type: none"> ● Con la herramienta desconectada, haga inspecciones diarias para asegurar el movimiento libre del seguro y del gatillo. No use la herramienta si el seguro o el gatillo se atorán. ● L'outil étant séparé de l'alimentation en air, effectuez une inspection journalière pour assurer le libre mouvement du palpeur de sécurité et de la détente. N'utilisez pas l'outil si le palpeur de sécurité ou la détente colle ou se coince.
<ul style="list-style-type: none"> ● Squirt SENCO pneumatic oil (5 to 10 drops) into the air inlet twice daily (depending on frequency of tool use). ● Wenn keine Wartungseinheit vorhanden ist, spritzen Sie SENCO Pneumatic-Öl in die Luftzuführung des Gerätes; bei normaler Beanspruchung genügen zweimal täglich 5 bis 10 Tropfen. 		<ul style="list-style-type: none"> ● Aplique aceite neumático SENCO en la entrada de aire dos veces al día (dependiendo en la frecuencia de uso 5 A 10 Gotas). ● Avec une burette, placer 5 à 10 gouttes d'huile pneumatique dans l'arrivée d'air deux fois par jour (dépend de l'intensité de l'utilisation de l'appareil).
<ul style="list-style-type: none"> ● Wipe tool clean daily and inspect for wear. Use non-flammable cleaning solutions only if necessary- DO NOT SOAK. Caution: Such solutions may damage O-rings and other tool parts. ● Reinigen Sie das Gerät täglich und untersuchen Sie es auf Verschleiß. Keine brennbaren Reinigungsmittel verwenden. Gerät nicht eintauchen. Vorsicht: Lösungsmittel können O-Ringe und andere Teile des Gerätes zerstören. 		<ul style="list-style-type: none"> ● Solamente si es necesario use soluciones para limpieza no inflamables -NO LA REMOJE. Precaución: Tales soluciones pueden dañar los empaques y otras partes de la herramienta. ● Nettoyez l'outil chaque jour à l'aide d'un chiffon et inspectez-le pour déceler une éventuelle usure. Utilisez uniquement des solvants non inflammables en cas de nécessité-NE LE FAITES PAS TREMPER ! Attention : De tels produits peuvent endommager les joints et autres pièces de l'appareil.

Troubleshooting • Identificación de Fallas • Fehlersuche • Dépannage

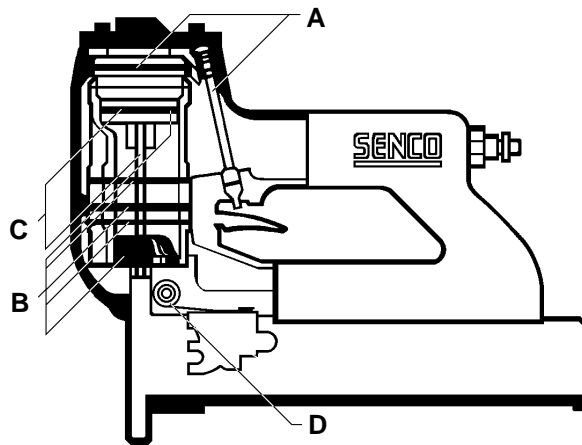

WARNING

Repairs other than those described here should be performed only by trained, qualified personnel. Contact Senco for information at 1-800-543-4596.

ALERTA

Las reparaciones, fuera de aquellas descritas aquí, deben de ser llevadas a cabo solamente por personal entrenado y calificado. Póngase en contacto con Senco para información 1-800-543-4596.

ACHTUNG

Reparaturarbeiten, die hier nicht beschrieben sind, dürfen nur von Sachkundigen im Sinne der Sicherheitsvorschriften durchgeführt werden. Wenden Sie sich an autorisierte Senco-Service-Stellen.

AVERTISSEMENT

Les réparations autres que celles décrites ici doivent être réalisées uniquement par du personnel qualifié ayant reçu la formation appropriée. Pour toute information, prenez contact avec Senco par téléphone en appelant Le Distributeur agréé.

- Read section titled "Safety Warnings" before maintaining tool.
- Zuerst die Sicherheitshinweise lesen!

- Lea la sección titulada "Avisos de Seguridad" antes de darle mantenimiento a la herramienta.
- Lisez la section intitulée "Consignes de Sécurité" avant d'effectuer l'entretien de l'outil.

SYMPTOM SYMPTOME	SÍNTOMA SYMPTÔME	SOLUTION BESEITIGUNG	SOLUCIÓN SOLUTION
1. Air leak near top of tool. El aire se escapa cerca de la parte superior de la herramienta. Gerät oben undicht. Fuite d'air près du sommet de l'outil.		Tighten screws or install Parts Kit A. Apriete los tornillos o instale el Juego de Partes A (Parts Kit A). Schrauben gut anziehen, ggf. Gerät mit den Teilen aus dem mit "A" gekennzeichneten Reparatursatz instandsetzen. Serrez les vis à fond ou remplacez les pièces portant la lettre "A".	
2. Tool does nothing. La herramienta no funciona. Gerät funktioniert nicht. L'outil ne fonctionne pas du tout.		Verify air supply or install Parts Kit A. Verifique el suministro de aire o instale el Juego de Partes A (Parts Kit A). Luftanschluß überprüfen, ggf. Gerät mit den Teilen aus dem mit "A" gekennzeichneten Reparatursatz instandsetzen. Vérifiez l'alimentation en air ou remplacez les pièces portant la lettre "A".	
3. Sluggish operation. Operación lenta. Träge Funktion. Fonctionnement lent.		Install Parts Kit A. Instale el Juego de Partes A (Parts Kit A). Reparieren mit den Teilen aus dem mit "A" gekennzeichneten Reparatursatz. Remplacez les pièces portant la lettre "A".	
4. Air leak near bottom of tool. El aire se fuga cerca de la parte inferior de la herramienta. Gerät unten undicht. Fuite d'air près de la base de l'outil.		Tighten screws or install Parts Kit B. Apriete los tornillos o instale el Juego de Partes B (Parts Kit B). Schrauben gut anziehen, ggf. Gerät mit den Teilen aus dem mit "B" gekennzeichneten Reparatursatz instandsetzen. Serrez les vis à fond ou remplacez les pièces portant la lettre "B".	
5. Poor return. Mal retorno. Schlechte Treiber-Rückführung. Retour inadéquat.		Clean tool or install Parts Kit B. Limpíe la herramienta o instale el Juego de Partes B (Parts Kit B). Gerät reinigen, ggf. mit den Teilen aus dem mit "B" gekennzeichneten Reparatursatz instandsetzen. Nettoyez l'outil ou remplacez les pièces portant la lettre "B".	

Troubleshooting • Identificación de Fallas • Fehlersuche • Dépannage

SYMPTOM SYMPTOME	SÍNTOMA SYMPTÔME	SOLUTION BESEITIGUNG	SOLUCIÓN SOLUTION
6. Weak drive. Impulsión débil. Schwach es Eintreiben. Entraînement déficient.		Verify adequate air supply or install Parts Kit C. Verifique si el suministro de aire está adecuado o instale el Juego de Partes C (Parts Kit C). Luftzufuhr überprüfeng, ggf. das Gerät mit den Teilen aus dem mit "C" gekennzeichneten Reparatursatz instandsetzen. Vérifiez l'alimentation en air adéquate ou remplacez les pièces portant la lettre "C".	
7. Broken driver or worn driver. Impulsor quebrado o desgastado. Gebrochener oder verschlissener Treiber. Couteau cassé ou usé.		Install parts Kit C. Instale el Juego de Partes C (Parts Kit C). Instandsetzen mit den Teilen aus dem mit "C" gekennzeichneten Reparatursatz. Remplacez les pièces portant la lettre "C".	
8. Poor feed. Mala alimentación. Schlechter Vorschub. Alimentation inadéquate.		Clean tool or lubricate magazine or install Parts Kit D. Limpíe la herramienta o lubrique el área de almacenamiento o instale el Juego de Partes D (Parts Kit D). .Gerät reinigen oder das Magazin ölen, ggf. das Gerät mit den Teilen aus dem mit "D" gekennzeichneten Reparatursatz instandsetzen. Nettoyez l'outil ou lubrifiez le magasin ou remplacez les pièces portant la lettre "D".	
9. Tool jamming. Atascamiento de la herramienta. Befestiger klemmt. Enrayage de l'outil.		Clean tool or lubricate magazine or install Parts Kit D. Limpíe la herramienta o lubrique el área de almacenamiento o instale el Juego de Partes D (Parts Kit D). Gerät reinigen oder das Magazin ölen, ggf. das Gerät mit den Teilen aus dem mit "D" gekennzeichneten Reparatursatz instandsetzen. Nettoyez l'outil ou lubrifiez le magasin ou remplacez les pièces portant la lettre "D".	
10. Other problems. Otros problemas. Sonstige Probleme. Autres problèmes.		Contact SENCO. Póngase en contacto con SENCO. Wenden Sie sich an Ihren SENCO-Händler. Prenez contact avec SENCO.	

Accessories • Accesorios • Zubehör • Accessoires

<p>SENCO offers a full line of accessories for your SENCO tools, including:</p> <ul style="list-style-type: none"> ● Air Compressors ● Hose ● Couplers ● Fittings ● Safety Glasses ● Pressure Gauges ● Lubricants ● Regulators ● Filters <p>For more information or a complete illustrated catalogue of SENCO accessories, ask your representative for #DLD118.</p>	<p>SENCO ofrece una línea completa de Accesorios para sus herramientas SENCO, incluyendo:</p> <ul style="list-style-type: none"> ● Compresores de Aire ● Manguera ● Conectores Rápidos ● Conectores ● Anteojos De Seguridad ● Manómetros ● Lubricantes ● Reguladores ● Filtros <p>Para mas informacion ó un pour recevoir un catalogo completo ilustrado de los Accesorios SENCO, pregunte a su representante pour el numero DLD118.</p>	<p>SENCO bietet Ihnen ein komplettes Programm an Zubehör für Ihr SENCO Gerät:</p> <ul style="list-style-type: none"> ● Kompressoren ● Anschlußelemente ● Schmiermittel ● Schläuche ● Schutzbrillen ● Reduzierventile ● Kupplungen ● Manometer und Filter <p>Sollten Sie weitere Informationen wünschen, oder den kompletten, illustrierten Katalog haben wollen, wenden Sie sich an Ihren SENCO-Händler, der Ihnen unseren Katalog beschaffen wird.</p>	<p>SENCO offre une gamme étendue d'accessoires pour vos outils SENCO y compris :</p> <ul style="list-style-type: none"> ● Compresseurs ● Tuyauterie flexible ● Raccords ● Lunettes de sécurité ● Manomètres ● Lubrifiants ● Régulateurs ● Filtres <p>Pour plus d'informations ou pour recevoir un catalogue détaillé des accessoires proposés par SENCO, prenez contact avec votre représentant SENCO (référence catalogue : #DLD118).</p>
--	---	---	--



Lined writing area with multiple horizontal lines.

SENCO TOOL & PARTS WARRANTY

This tool has been designed and constructed using the highest standards of material and workmanship.

TOOL AND PARTS WARRANTY:

The length of this guarantee is **one year** from date of purchase by the **original retail purchaser**. During this period, Senco Products, Inc., will repair or replace at Senco's option, any original part or parts for the original retail purchaser. This will be done free of charge, provided the parts are determined defective in materials or workmanship upon examination by a Senco Authorized Warranty Service Center (exception: rubber o-rings and seals, driver blades). Any replacement part provided will carry a warranty for the balance of the period of warranty applicable to the part it replaces.

This warranty will be honored, only if:

- A) Clean, dry, regulated compressed air has been used, at air pressure not exceeding the maximum indicated on the tool casting;
- B) No evidence of abuse, or failure to follow recommended operational maintenance, or modification of the tool is present (read Operator Manual for use and maintenance instructions);
- C) When repair or replacement of parts or tools is necessary, the original retail purchaser returns the complete tool or part, with transportation prepaid, to the nearest Senco Authorized Warranty Service Center, with purchase receipt or other positive proof that the part or tool is within the warranty period.

THIS WARRANTY IS THE ONLY WARRANTY ON THIS TOOL, AND ALL OTHER WARRANTIES, WHETHER ORAL, WRITTEN, EXPRESS, OR IMPLIED, INCLUDING, BUT NOT LIMITED TO, THE IMPLIED WARRANTY OF MERCHANTABILITY OR FITNESS FOR A PARTICULAR PURPOSE, ARE EXCLUDED. BUYER'S OR USER'S REMEDIES ARE SOLELY AND EXCLUSIVELY AS STATED ABOVE. SENCO PRODUCTS, INC. SHALL IN NO EVENT BE LIABLE FOR INCIDENTAL, CONSEQUENTIAL, INDIRECT, OR SPECIAL DAMAGES. IN NO EVENT, WHETHER AS A RESULT OF A BREACH OF CONTRACT, WARRANTY, TORT (INCLUDING NEGLIGENCE) OR OTHERWISE, SHALL SENCO'S LIABILITY EXCEED THE PRICE OF THE TOOL WHICH HAS GIVEN RISE TO THE CLAIM OR LIABILITY. ANY LIABILITY CONNECTED WITH THE USE OF THIS TOOL SHALL TERMINATE UPON THE EXPIRATION OF THE WARRANTY PERIOD SPECIFIED ABOVE.

Replacement of Tool Due to Natural Disaster

Senco will also replace any tool destroyed by an Act of God such as flood, earthquake, hurricane or other disaster resulting only from the forces of nature. Such a claim will be honored provided that such original retail purchaser had previously submitted a completed warranty registration card, and then submits proof of ownership and an acceptable statement describing such Act of God documented by an insurance carrier, police department, or other official governmental source. To obtain instructions for filing a claim call 1-800-543-4596.

**SENCO PRODUCTS, INC.
CINCINNATI, OHIO 45244-1611 USA**